



Istruzioni per l'uso
 Operating instructions
 Instrucciones para el uso
 Instruções para o uso
 Οδηγίες χρήσης
 Návod k použití
 Návod na použitie
 Használati utasítás
 Navodila za uporabo

IT	pagina	1
EN	page	7
ES	página	13
PT	página	19
EL	σελίδα	25
CZ	strana	31
SK	strana	37
HU	oldal	43
SL	stran	49

TOSTIERA

TOSTAPANE
 TOASTER
 TOSTADORA
 TORRADEIRA
 ΦΡΥΓΑΝΙΕΡΑ
 TOPINKOVAČ
 HRIANKOVAČ
 KENYÉRPÍRÍTÓ
 OPEKAČ KRUHA

IMETEC
 www.imetec.com

Tenacta Group S.p.A. Via Piemonte 5/11 24052 Azzano S. Paolo (BG) ITALY
 Tel. +39.035.688.111 Fax +39.035.320.149

IMETEC

TYPE E3701

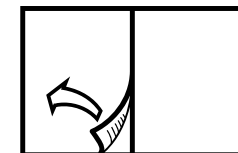

[A]

GUIDA ILLUSTRATIVA
ILLUSTRATIVE GUIDE
GUÍA ILUSTRATIVA
GUIA ILUSTRADO
ΕΠΕΞΗΓΗΜΑΤΙΚΟΣ ΟΔΗΓΟΣ
ILUSTRACJŃ PRŪVODCE
ILUSTRACJŃY SPRIEVOĐCA
KÉPES ŰTMUTATÓ
SLIKOVNI VODNIK

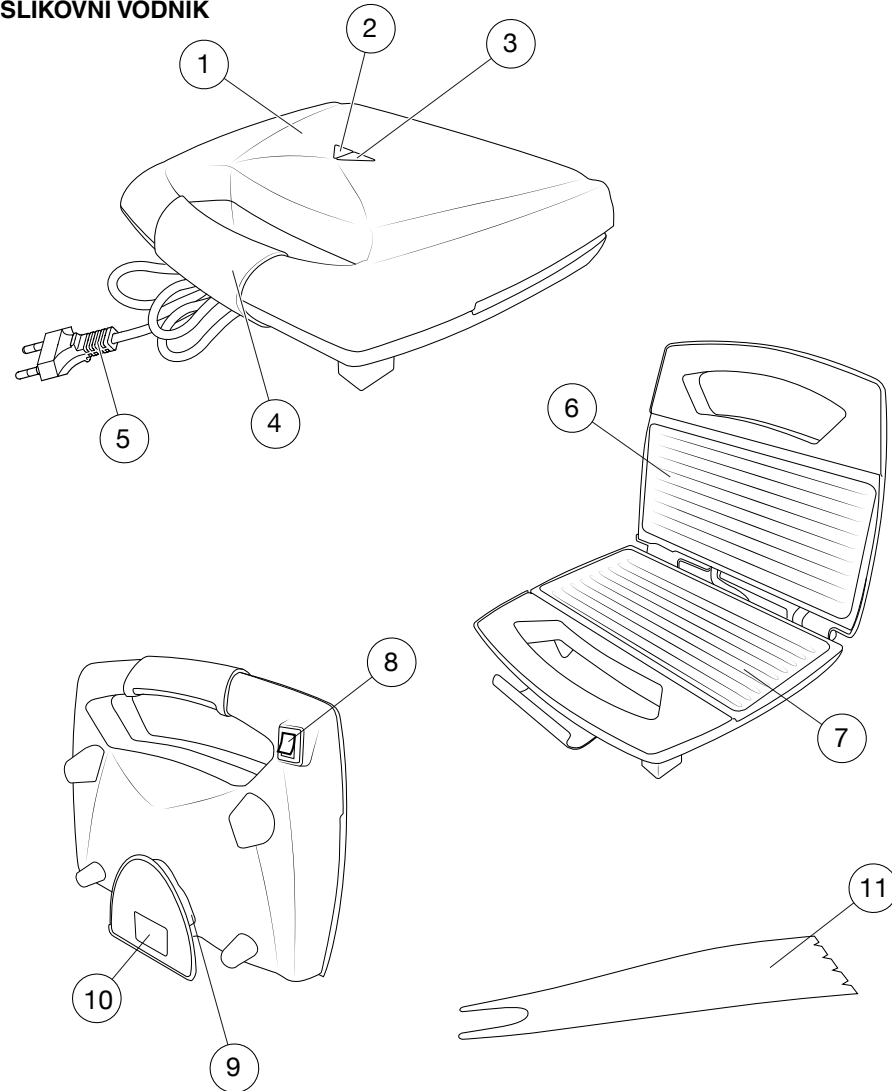

[B]

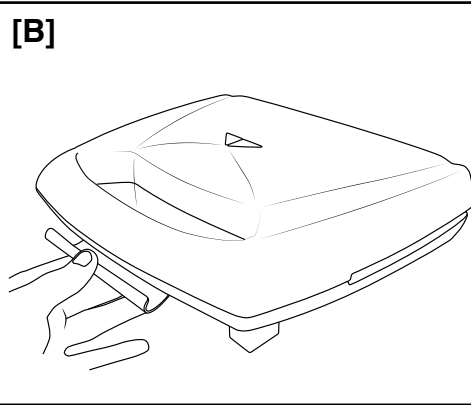

[C]

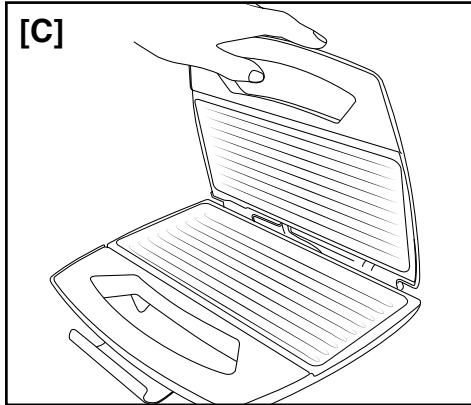

[D]

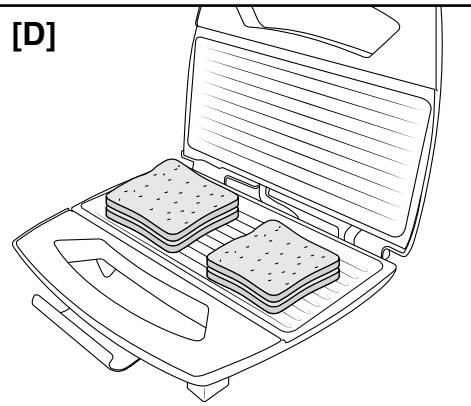

[E]

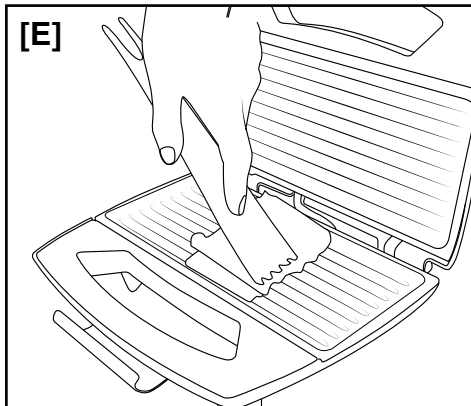

[F]

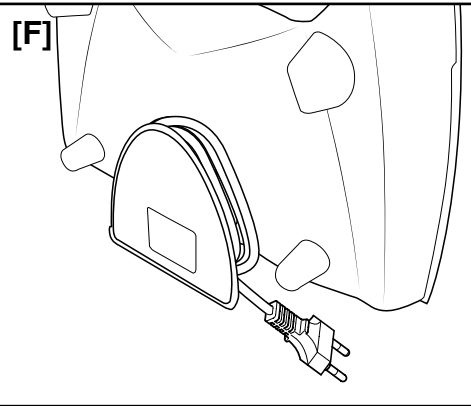

DATI TECNICI
TECHNICAL DATA
DATOS TÉCNICOS
DADOS TÉCNICOS
ΤΕΧΝΙΚΑ ΣΤΟΙΧΕΙΑ
TECHNICKÉ ÚDAJE
TECHNICKÉ ÚDAJE
MŰSZAKI ADATOK
TEHNIČNI PODATKI

IMETEC

TYPE E3701

220-240 V 50 Hz 800 W



TENACTA GROUP S.p.A.
VIA PIEMONTE 5 IT - 24052 AZZANO S.P.

www.imetec.com



MANUALE DI ISTRUZIONI PER L'USO DEL TOSTAPANE

Gentile cliente, IMETEC La ringrazia per l'acquisto del presente prodotto. Siamo sicuri che Lei apprezzerà la qualità e l'affidabilità di questo apparecchio, progettato e prodotto mettendo in primo piano la soddisfazione del cliente. Il presente manuale d'istruzioni è stato redatto in conformità alla norma europea EN 62079.



ATTENZIONE!

Istruzioni e avvertenze per un impiego sicuro



Prima di utilizzare l'apparecchio, leggere attentamente le istruzioni per l'uso e in particolare le avvertenze sulla sicurezza, attenendosi a esse. Conservare il presente manuale insieme alla relativa guida illustrativa, per l'intera durata di vita dell'apparecchio, a scopo di consultazione. In caso di cessione dell'apparecchio a terzi, consegnare anche l'intera documentazione.

ⓘ **NOTA:** se nella lettura di questo libretto di istruzioni d'uso alcune parti risultassero di difficile comprensione o se sorgessero dubbi, prima di utilizzare il prodotto contattare l'azienda all'indirizzo indicato in ultima pagina.

INDICE

AVVERTENZE SULLA SICUREZZA	Pag. 1
LEGENDA SIMBOLI	Pag. 3
DESCRIZIONE DELL'APPARECCHIO E DEGLI ACCESSORI	Pag. 3
PULIZIA AL PRIMO UTILIZZO	Pag. 4
FUNZIONAMENTO	Pag. 4
UTILIZZO	Pag. 4
CONSIGLI UTILI	Pag. 5
PULIZIA E MANUTENZIONE	Pag. 5
CONSERVAZIONE DELL'APPARECCHIO	Pag. 5
PROBLEMI E SOLUZIONI	Pag. 5
SMALTIMENTO	Pag. 5
ASSISTENZA E GARANZIA	Pag. 6
Guida illustrativa	I-II
Dati tecnici	III

AVVERTENZE SULLA SICUREZZA

- **Dopo aver rimosso l'apparecchio dalla confezione, controllare l'integrità della fornitura in base al disegno e l'eventuale presenza di danni da trasporto. In caso di dubbio, non utilizzare l'apparecchio e rivolgersi al servizio di assistenza autorizzato.**

IT

- **Il materiale della confezione non è un giocattolo per bambini! Tenere il sacchetto di plastica lontano dalla portata dei bambini; pericolo di soffocamento!**
- **Prima di collegare l'apparecchio, controllare che i dati tecnici (10) corrispondano a quelli della rete elettrica disponibile. I dati tecnici di identificazione (10) si trovano sul fondo dell'apparecchio.**
- **Il presente apparecchio deve essere utilizzato unicamente allo scopo per cui è stato progettato, ovvero come tostapane per uso domestico. Qualsiasi altro utilizzo è considerato non conforme e pertanto pericoloso.**
- **Questo apparecchio può essere utilizzato da bambini dagli 8 anni in su e da persone con ridotte capacità fisiche, sensoriali o mentali o con mancanza di esperienza o conoscenza se a loro è stata assicurata un'adeguata sorveglianza oppure se hanno ricevuto istruzioni circa l'uso in sicurezza dell'apparecchio e hanno compreso i pericoli correlati. I bambini non devono giocare con l'apparecchio. Le operazioni di pulizia e di manutenzione non devono essere effettuate da bambini minori di 8 anni senza sorveglianza. Mantenere l'apparecchio e il suo cavo fuori dalla portata dei bambini con meno di 8 anni.**
- **Mantenere l'apparecchio e il suo cavo fuori dalla portata dei bambini con meno di 8 anni.**
- **La sicurezza elettrica di questo apparecchio è assicurata soltanto quando lo stesso è correttamente collegato ad un efficace impianto di messa a terra come previsto dalle vigenti norme di sicurezza elettrica. E' necessario verificare questo fondamentale requisito di sicurezza e in caso di dubbio richiedere un controllo accurato dell'impianto da parte di un tecnico competente.**
- **⊗ NON utilizzare l'apparecchio con mani bagnate o piedi umidi o nudi.**
- **⊗ NON tirare il cavo di alimentazione o l'apparecchio stesso, per staccare la spina dalla presa di corrente.**
- **Disinserire sempre la spina dall'alimentazione elettrica prima della pulizia o manutenzione e in caso di mancato utilizzo dell'apparecchio.**
- **In caso di guasto o di cattivo funzionamento dell'apparecchio, spegnerlo e non manometterlo. Per l'eventuale riparazione rivolgersi solamente ad un centro di assistenza tecnica autorizzato.**

- Se il cavo di alimentazione è danneggiato, esso deve essere sostituito da un centro di assistenza tecnica autorizzato, in modo da prevenire ogni rischio.
- ☉ NON immergere mai l'apparecchio in acqua o non metterlo mai sotto un rubinetto di acqua corrente
- ☉ L'apparecchio NON è destinato a essere fatto funzionare per mezzo di un temporizzatore esterno o con un sistema di comando a distanza separato o simili.



ATTENZIONE! Superficie calda.



ATTENZIONE! PERICOLO DI SCOTTATURE – non toccare le piastre o gli elementi riscaldanti, e le superfici esterne durante il funzionamento e fino al completo raffreddamento del prodotto.

- ☉ NON usare l'apparecchio vicino al lavandino pieno d'acqua. Durante l'uso l'apparecchio deve essere posto in modo che non possa cadere nel lavandino.
- ☉ NON utilizzare in prossimità del piano cottura della cucina. Prestare attenzione affinché il cavo non venga a contatto con superfici calde, incandescenti, fiamme libere, pentole e altri utensili.
- Posizionare sempre l'apparecchio su una superficie piana e regolare.



ATTENZIONE! Il pane può bruciare. La tostiera non deve quindi essere utilizzata sotto o accanto a materiali combustibili, ad esempio tende. Deve essere sorvegliata durante l'utilizzo.





Il pane potrebbe carbonizzare e produrre fiamme e/o fumo tra le piastre di cottura. Mai intervenire con acqua. Scollegate l'apparecchio e utilizzare uno straccio umido per soffocare eventuali fiamme.



Oggetti metallici quali coltelli, forchette, cucchiari e coperchi non dovrebbero essere posizionati sulle piastre di cottura dato che potrebbero riscaldarsi.

LEGENDA SIMBOLI

	Avvertenza		Superficie calda
	Divieto		

DESCRIZIONE DELL'APPARECCHIO E DEGLI ACCESSORI

Per le caratteristiche dell'apparecchio, fare riferimento alla confezione esterna. Utilizzare unicamente con gli accessori forniti.

Consultare la Figura [A] della guida illustrativa per verificare la dotazione del vostro apparecchio. Tutte le figure si trovano sulle pagine di copertina di queste istruzioni per l'uso.

- | | |
|--------------------------------------|---------------------------------|
| 1. Scocca superiore | 7. Piastra di cottura inferiore |
| 2. Spia di accensione | 8. Interruttore O/I |
| 3. Spia di pronto all'uso | 9. Avvolgicavo |
| 4. Gancio di chiusura delle maniglie | 10. Dati tecnici |
| 5. Cavo di alimentazione | 11. Paletta |
| 6. Piastra di cottura superiore | |

PULIZIA AL PRIMO UTILIZZO

- Lavare le parti destinate al contatto con gli alimenti prima dell'utilizzo.
- Disimballare l'apparecchio.
- Pulire la piastra di cottura superiore (6), la piastra di cottura inferiore (7) e la paletta (11) con acqua e detergente.
- Pulire la scocca superiore (1) con una spugna umida e ben strizzata.

FUNZIONAMENTO

- Inserire la spina del cavo di alimentazione (5) nella presa di corrente.
- Posizionare l'interruttore O/I (8) in posizione I.

UTILIZZO

 **NON lasciare il cibo sulle piastre di cottura per un periodo superiore al tempo necessario per la sua preparazione.**

- Aprire il gancio di chiusura maniglie (4) [Fig. B].
- Inserire la spina del cavo di alimentazione (5) nella presa di corrente, la spia di accensione (2) si accenderà.
- Attendere qualche minuto affinché la spia di pronto all'uso si accenda (3).
- Aprire la piastra superiore servendosi della maniglia [Fig. C].
- Posizionare l'alimento sulla piastra di cottura inferiore (7) [Fig. D].
- Abbassare la piastra di cottura superiore (6) [Fig. C].

CONSIGLI UTILI

- Dopo aver lasciato raffreddare completamente la tostiera, stacchi i residui utilizzando della carta assorbente e l'apposita paletta (11) dal lato ondulato [Fig. E].
- Utilizzare la paletta (11) dal lato dotato di punte per rimuovere gli alimenti dalla piastra.

PULIZIA E MANUTENZIONE

- Posizionare l'interruttore O/I (8) sulla posizione O.
- Disinserire la spina del cavo di alimentazione (5) dalla presa di corrente.
- Lasciar raffreddare completamente la tostiera.
- Pulire la piastra di cottura superiore (6), la piastra di cottura inferiore (7) e la paletta (11) con acqua e detergente.
- Pulire la scocca superiore (1) con una spugna umida e ben strizzata. Asciugare con un panno asciutto.

CONSERVAZIONE DELL'APPARECCHIO



ATTENZIONE!

Lasciar raffreddare completamente l'apparecchio prima di riporlo o di avvolgere il cavo di alimentazione.

- Avvolgere il cavo di alimentazione (5) intorno all'avvolgicavo (9) [Fig. F].

PROBLEMI E SOLUZIONI

Se si verificasse uno dei problemi indicati, adottare la soluzione proposta:

Problema	Soluzione
La tostiera emette fumo.	Far funzionare a vuoto al primo utilizzo per disperdere i fumi e il tipico odore di nuovo.
	Rimuovere eventuali residui di cibo dalle piastre di cottura.

SMALTIMENTO



L'imballaggio del prodotto è composto da materiali riciclabili. Smaltirlo in conformità alle norme di tutela ambientale.



Ai sensi della norma europea 2002/96/CE, l'apparecchio in disuso deve essere smaltito in modo conforme. I materiali riciclabili contenuti nell'apparecchio vengono recuperati, al fine di evitare il degrado ambientale. Per maggiori informazioni, rivolgersi all'ente di smaltimento locale o al rivenditore dell'apparecchio.

ASSISTENZA E GARANZIA

Per le riparazioni o l'acquisto dei ricambi rivolgersi al servizio autorizzato di assistenza ai clienti IMETEC contattando il Numero Verde sotto riportato o consultando il sito internet. L'apparecchio è coperto da garanzia del produttore.

Per i dettagli, consultare il foglio garanzia allegato. L'inosservanza delle istruzioni contenute in questo manuale per l'utilizzo, la cura e la manutenzione del prodotto fanno decadere il diritto alla garanzia del produttore.

IMETEC
www.imetec.com

Numero Verde
800-234677

Tenacta Group S.p.A. Via Piemonte 5/11 24052 Azzano S. Paolo (BG) ITALY
Tel. +39.035.688.111 Fax +39.035.320.149

M1001219
0713 (MMYY)



OPERATING INSTRUCTIONS OF THE TOASTER

Dear customer, IMETEC thanks you for having purchased this product. We are certain you will appreciate the quality and reliability of this appliance, designed and manufactured with customer satisfaction in mind. This instruction manual has been drawn up in compliance with the European Standard EN 62079.



IMPORTANT!

Instructions and warnings for a safe use

Before using this appliance, carefully read the instructions and in particular the safety warnings, which must be complied with. Keep this manual and illustrative guide with the appliance for future consultation. Should you pass the appliance on to another user, make sure to also include this documentation.

(i) NOTE: should certain parts of this booklet be difficult to understand or should doubts arise, contact the company before using the product, at the address indicated on the last page.



INDEX



SAFETY WARNINGS	Page 7
SYMBOLS	Page 9
DESCRIPTION OF THE APPLIANCE AND ITS ACCESSORIES	Page 9
CLEANING BEFORE FIRST USE	Page 10
OPERATION	Page 10
USE	Page 10
USEFUL TIPS	Page 11
CLEANING AND MAINTENANCE	Page 11
STORING THE APPLIANCE	Page 11
TROUBLESHOOTING	Page 11
DISPOSAL	Page 11
ASSISTANCE AND WARRANTY	Page 12
Illustrative guide	I-II
Technical data	III

SAFETY WARNINGS

- After having removed the appliance from its packaging, verify its integrity based on the drawing and any presence of damage caused by transport. If in doubt, do not use the appliance and contact an authorised service centre.

EN

- **Do not let children play with the packaging! Keep the plastic bag out of the reach of children - risk of suffocation!**
- **Before connecting the appliance, check that the technical data (10) match the mains supply. The identification technical data (10) are found on the bottom of the appliance.**
- **This appliance must be used only for the purpose for which it was designed, namely as a toaster for home use. Any other use is considered not compliant and therefore dangerous.**
- **This appliance can be used by children aged from 8 years and above and persons with reduced physical, sensory or mental capabilities or lack of experience and knowledge if they have been given supervision or instruction concerning use of the appliance in a safe way and understand the hazards involved. Children shall not play with the appliance. Cleaning and user maintenance shall not be made by children younger than 8 years old without supervision. Keep the appliance and its cord out of reach of children less than 8 years.**
- **Keep the appliance and its cord out of reach of children less than 8 years.**
- **The electrical safety of this appliance is only guaranteed when it is connected correctly to an effective earthing system as required by applicable electrical safety standards. This important safety requirement must be verified and, if in doubt, request a thorough check of the system by a qualified technician.**
- **⊘ DO NOT use the appliance with wet hands, damp feet or barefoot.**
- **⊘ DO NOT pull the power cable or the appliance itself to remove the plug from the socket.**
- **Always disconnect the appliance from the mains supply before cleaning or performing maintenance and when the appliance is not in use.**
- **If the appliance is faulty or malfunctions, switch it off and do not tamper with it. Any repairs must only be carried out by an authorised technical service centre.**
- **If the power cable is damaged it must be replaced by an authorised technical service centre, so as to prevent all risks.**



-  **NEVER** immerse the appliance in water and never place it under running water.
-  The appliance is **NOT** intended to be used with an external timer or with separate remote control or a similar system.



IMPORTANT! Hot surface.



IMPORTANT! DANGER OF BURNS - do not touch the grids or the heating elements and the external walls during operation and until the product is completely cool.

-  **DO NOT** use the appliance near a washbasin full of water. During use, the appliance must be placed in such a way that it cannot fall in the washbasin.
-  **DO NOT** use near a hob. Pay attention that the cable does not come into contact with hot, incandescent surfaces, open flames, pots and other utensils.
- **Always** place the appliance on a flat and even surface.



IMPORTANT! The bread can get burnt. Therefore, the sandwich toaster must not be used beneath or near combustible materials, such as curtains. It must be supervised during use.





The bread can burn and produce flames and/or smoke between the cooking plates. Never use water. Disconnect the appliance and use a damp cloth to put out any flames.



Metal objects such as knives, forks, spoons and lids must not be placed on the cooking plates as they could become hot.

SYMBOLS

	Warning		Hot surface
	Prohibited		

DESCRIPTION OF THE APPLIANCE AND ITS ACCESSORIES

For the appliance features, refer to the external packaging. Use only the supplied accessories.

Refer to Figure [A] in the illustrative guide to verify your appliance equipment. All the figures are on the cover pages of these instructions for use.

- | | |
|--------------------------------|------------------------|
| 1. Upper body | 7. Lower cooking plate |
| 2. ON/OFF LED | 8. O/I switch |
| 3. Ready-for-use LED | 9. Cable winder |
| 4. Closing hook of the handles | 10. Technical data |
| 5. Power cable | 11. Trowel |
| 6. Upper cooking plate | |

CLEANING BEFORE FIRST USE

- Wash the parts that come in contact with the food before using them.
- Unpack the appliance.
- Clean the upper cooking plate (6), the lower cooking plate (7) and the trowel (11) with soap and water.
- Clean the outer body (1) with a damp and well-wrung sponge.

OPERATION

- Insert the plug (5) in the socket.
- Set the O/I switch (8) to I.

USE

 **Do NOT leave the food on the cooking plates longer than necessary.**

- Open the hook that closes the handles (4) [Fig. B].
- Insert the plug (5) into the socket and the ON/OFF LED (2) will light up.
- Wait a few minutes for the ready for use LED (3) to light up.
- Open the upper plate using the handle [Fig. C].
- Place the food on the lower cooking plate (7) [Fig. D].
- Lower the upper cooking plate (6) [Fig. C].

USEFUL TIPS

- After letting the sandwich toaster cool down completely, remove the residue with paper towels and the relative trowel (11) on the undulating side [Fig. E].
- Use the trowel (11) from the pointed side to remove the food from the plate.

CLEANING AND MAINTENANCE

- Set the O/I switch (8) to O.
- Disconnect the plug (5) from the socket.
- Let the sandwich toaster cool down completely.
- Clean the upper cooking plate (6), the lower cooking plate (7) and the trowel (11) with soap and water.
- Clean the outer body (1) with a damp and well-wrung sponge. Dry with a dry cloth.

STORING THE APPLIANCE



IMPORTANT!

Let the appliance cool down completely before storing it or winding the cable.

- Wind the cable (5) around the cable winder (9) [Fig. F].

TROUBLESHOOTING

Should one of the problems indicated occur, adopt the proposed solution:

Problem	Solution
The sandwich toaster emits smoke.	Let it operate empty the first time it is used, to disperse the fumes and the typical smell of a new appliance.
	Remove any food residue from the cooking plates.

DISPOSAL



The product is packaged in recyclable materials. Dispose of it in compliance with the environmental protection standards.



The appliance must be disposed of in compliance with EU standard 2002/96/EC. The recyclable materials contained in the appliance must be collected to prevent environmental pollution. For further information contact the local waste authority or the appliance retailer.

ASSISTANCE AND WARRANTY

To request repairs or purchase spare parts, please contact IMETEC's authorised customer service centre on the Toll-Free Number below or via the website. The appliance is covered by the manufacturer's warranty.

For details, read the attached warranty sheet. Failure to comply with the instructions for use and maintenance provided in this manual will render the manufacturer's warranty null and void.

IMETECwww.imetec.com

Tenacta Group S.p.A. Via Piemonte 5/11 24052 Azzano S. Paolo (BG) ITALY
Tel. +39.035.688.111 Fax +39.035.320.149

MI001219
0713 (MMYY)



MANUAL DE INSTRUCCIONES PARA EL USO DE LA TOSTADORA

Estimado cliente: IMETEC le agradece por haber elegido este producto. Estamos convencidos de que valorará su calidad y fiabilidad, siempre buscando satisfacer al consumidor. Este manual de instrucciones ha sido redactado en conformidad con la norma europea EN 62079.



¡ATENCIÓN!

Instrucciones y advertencias para un uso seguro

Antes de utilizar el aparato, lea atentamente las instrucciones para el uso y en concreto las advertencias para la seguridad, ateniéndose siempre a ellas. Conserve este manual, junto con la guía ilustrativa durante toda la vida útil del aparato, para poder consultarlo cada vez que sea necesario. En caso de cesión del aparato a terceros, entregue también todos los documentos.

(i) NOTA: si al leer este manual de instrucciones para el uso alguna de sus partes resultara difícil de entender o si surgieran dudas, antes de usar el producto contactese con la empresa en la dirección indicada en la última página.



ÍNDICE

ADVERTENCIAS DE SEGURIDAD	Pág. 13
REFERENCIA DE SÍMBOLOS	Pág. 15
DESCRIPCIÓN DEL APARATO Y DE LOS ACCESORIOS	Pág. 15
LIMPIEZA AL UTILIZAR EL PRODUCTO POR PRIMERA VEZ	Pág. 16
FUNCIONAMIENTO	Pág. 16
USO	Pág. 16
CONSEJOS ÚTILES	Pág. 17
LIMPIEZA Y MANTENIMIENTO	Pág. 17
CONSERVACIÓN DEL APARATO	Pág. 17
PROBLEMAS Y SOLUCIONES	Pág. 17
ELIMINACIÓN	Pág. 17
ASISTENCIA Y GARANTÍA	Pág. 18
Guía ilustrativa	I-II
Datos técnicos	III

ADVERTENCIAS DE SEGURIDAD

- Después de haber sacado el aparato del embalaje, compruebe que esté íntegro conforme al dibujo y que no haya sufrido daños durante el transporte. En caso de duda, no utilice el aparato y póngase en contacto con el servicio de asistencia autorizado.

ES

- **¡Los materiales del embalaje no son juguetes para los niños! Mantenga la bolsa de plástico fuera del alcance de los niños; ¡riesgo de asfixia!**
- **Antes de conectar el aparato, controle que los datos técnicos (10) correspondan con los de la red eléctrica disponible. Los datos técnicos de identificación (10) se encuentran en la parte inferior del aparato.**
- **Este aparato debe utilizarse únicamente con el fin para el cual ha sido diseñado, es decir, como tostadora para uso doméstico. Cualquier otro uso se considera impropio y por tanto peligroso.**
- **Este aparato puede ser utilizado por menores de edad siempre y cuando tengan más de 8 años, y por personas con capacidades físicas, sensoriales o mentales reducidas o inexpertas, sólo si cuentan con la supervisión adecuada o han recibido instrucción en cuanto al uso en condiciones de seguridad e información sobre los riesgos que presenta el producto. Cerciórese de que los niños no jueguen con el aparato. La limpieza y el mantenimiento del aparato no pueden ser llevados a cabo por niños menores de 8 años sin la supervisión de un adulto. Mantenga el aparato y su cable fuera del alcance de los niños menores de 8 años.**
- **Mantenga el aparato y su cable fuera del alcance de los niños menores de 8 años.**
- **La seguridad eléctrica de este aparato está garantizada solo cuando el mismo se encuentra conectado correctamente a una instalación de puesta a tierra eficaz según lo previsto por las normas de seguridad eléctrica. Verifique este requisito fundamental de seguridad y en caso de duda solicite un control cuidadoso de la instalación por parte de un técnico competente.**
- **⊘ NO utilice el aparato con las manos mojadas o los pies húmedos o descalzos.**
- **⊘ NO tire del cable de alimentación o del aparato mismo, para desenchufarlo de la toma de corriente.**
- **Desenchufe el aparato de la alimentación eléctrica antes de llevar a cabo operaciones de limpieza o mantenimiento, o si no va a utilizarse.**
- **En caso de avería o problemas de funcionamiento del aparato, apáguelo y no lo manipule indebidamente. Si es preciso repararlo, diríjase únicamente a un centro de asistencia técnica autorizado.**

- Si el cable de alimentación está dañado, hágalo sustituir en un Centro de Asistencia Técnico autorizado, para prevenir cualquier riesgo.
- ☉ NUNCA sumerja el aparato en el agua ni lo ponga bajo un grifo de agua corriente.
- ☉ El aparato NO ha sido concebido para funcionar mediante temporizadores externos o con sistemas de mando a distancia separados o similares.



¡ATENCIÓN! Superficie caliente.



¡ATENCIÓN! PELIGRO DE QUEMADURAS - no toque las placas o los elementos calientes, y las superficies externas durante el funcionamiento y hasta que el producto no se enfríe completamente.

- ☉ NO use el aparato cerca del fregadero lleno de agua. Durante el uso, el aparato debe colocarse de forma tal que no pueda caer en el fregadero.
- ☉ NO use el aparato cerca de la placa de cocción de la cocina. Preste atención para que el cable no entre en contacto con superficies calientes, incandescentes, llamas abiertas, ollas y otros utensilios.
- Coloque siempre el aparato sobre una superficie llana y regular.



¡ATENCIÓN! El pan se puede quemar. La sandwichera no debe utilizarse bajo o junto a materiales combustibles, como por ejemplo cortinas. El aparato debe supervisarse durante el funcionamiento.





El pan se podría carbonizar y producir llamas y/o humo entre las placas de cocción. No intente solucionarlo usando agua. De ser necesario, desconecte el aparato y use un trapo húmedo para apagar las llamas.



No se deben colocar sobre las placas de cocción objetos metálicos como cuchillos, tenedores, cucharas y tapas, porque podrían calentarse.

REFERENCIA DE SÍMBOLOS

	Advertencia		Superficie caliente
	Prohibición		

DESCRIPCIÓN DEL APARATO Y DE LOS ACCESORIOS

Para las características del aparato consulte el empaque exterior. Utilícelo solo con los accesorios suministrados de serie.

Consulte la Figura [A] de la guía ilustrativa para controlar que su aparato tenga todos los componentes necesarios. Todas las figuras se encuentran en las páginas de cubierta de estas instrucciones de uso.

- | | |
|-------------------------------------|------------------------------|
| 1. Parte superior | 7. Placa de cocción inferior |
| 2. Indicador de encendido | 8. Interruptor O/I |
| 3. Indicador de "listo para el uso" | 9. Enrollador de cable |
| 4. Gancho de cierre de las asas | 10. Datos técnicos |
| 5. Cable de alimentación | 11. Paleta |
| 6. Placa de cocción superior | |

LIMPIEZA AL UTILIZAR EL PRODUCTO POR PRIMERA VEZ

- Antes de usar el aparato, lave las partes que entrarán en contacto con los alimentos.
- Desembale el aparato.
- Limpie la placa de cocción superior (6), la placa de cocción inferior (7) y la paleta (11) con agua y detergente.
- Limpie la parte superior (1) con una esponja húmeda y bien escurrida.

FUNCIONAMIENTO

- Conecte el enchufe del cable de alimentación (5) en la toma de corriente.
- Coloque el interruptor O/I (8) en la posición I.

USO

 **NO deje alimentos encima de las placas de cocción más tiempo del necesario para la preparación.**

- Abra el gancho de cierre de las asas (4) [Fig. B].
- Conecte el enchufe del cable de alimentación (5) en la toma de corriente, se encenderá el indicador de encendido (2).
- Espere algunos minutos hasta que se encienda el indicador de listo para el uso (3).
- Abra la placa superior usando el asa [Fig. C].
- Coloque el alimento en la placa de cocción inferior (7) [Fig. D].
- Baje la placa de cocción superior (6) [Fig. C].

CONSEJOS ÚTILES

- Después de dejar enfriar completamente la sandwichera, despegue los residuos usando papel de cocina y la paleta (11) por el lado ondulado [Fig. E].
- Utilice la paleta (11) por el lado que tiene puntas para quitar los elementos de la placa.

LIMPIEZA Y MANTENIMIENTO

- Coloque el interruptor O/I (8) en la posición O.
- Desconecte el enchufe del cable de alimentación (5) de la toma de corriente.
- Deje enfriar completamente la sandwichera.
- Limpie la placa de cocción superior (6), la placa de cocción inferior (7) y la paleta (11) con agua y detergente.
- Limpie la parte superior (1) con una esponja húmeda y bien escurrida. Seque con un paño seco.

CONSERVACIÓN DEL APARATO



¡ATENCIÓN!

Deje enfriar por completo el aparato antes de volverlo a guardar o de enrollar el cable de alimentación.

- Enrolle el cable de alimentación (5) alrededor del enrollador de cable (9) [Fig. F].

PROBLEMAS Y SOLUCIONES

Si se verificara alguno de los problemas indicados, adopte la solución propuesta:

Problema	Solución
La sandwichera echa humo.	Haga funcionar la tostadora por primera vez en vacío para eliminar los humos y el olor a nuevo.
	Quite los posibles residuos de comida que estén encima de las placas de cocción.

ELIMINACIÓN



El embalaje del producto está hecho con materiales reciclables. Elimínelo conforme a las normas de protección ambiental.



El aparato que ha concluido su vida útil debe eliminarse en conformidad con la norma europea 2002/96/CE. Los materiales reciclables presentes en el aparato se recuperan a fin de evitar la degradación ambiental. Para mayor información, diríjase a la entidad local de tratamiento y eliminación de residuos, o al revendedor del aparato.

ASISTENCIA Y GARANTÍA

Para las reparaciones o la compra de los repuestos, póngase en contacto con el servicio autorizado de asistencia al cliente IMETEC, llamando al Número Gratuito que aparece abajo o accediendo al sitio web. El aparato está cubierto por la garantía del fabricante. Consulte la hoja de garantía adjunta para conocer los detalles. El incumplimiento de las instrucciones de este manual para el uso, cuidado y mantenimiento del producto, comporta la pérdida de la garantía del fabricante.

IMETEC

www.imetec.com

Tenacta Group S.p.A. Via Piemonte 5/11 24052 Azzano S. Paolo (BG) ITALY
Tel. +39.035.688.111 Fax +39.035.320.149

M1001219
0713 (MMYY)



MANUAL DE INSTRUÇÕES PARA O USO DA TORRADEIRA

Prezado cliente, IMETEC deseja agradecer-lo por ter comprado este produto. Temos certeza que irá apreciar a qualidade e a confiabilidade deste aparelho, projectado e fabricado tendo em vista, em primeiro lugar, a satisfação do cliente. O presente manual de instruções foi redigido em conformidade com a norma europeia EN 62079.



ATENÇÃO!

Instruções e avisos para um emprego seguro

Antes de utilizar o aparelho ler atentamente as instruções para o uso, em particular os avisos sobre a segurança, e respeita-los. Conservar o presente manual, juntamente com a guia ilustrativa, por toda a duração de vida do aparelho para fins de consulta. No caso de ceder o aparelho a terceiros entregar também toda a documentação.

i NOTA: se ao ler este manual de instruções de uso algumas partes resultarem difíceis de entender, ou no caso de surgirem dúvidas, antes de utilizar o produto contactar a empresa junto à morada indicada na última página.



ÍNDICE



AVISOS SOBRE A SEGURANÇA	Pág. 19
LEGENDA DOS SÍMBOLOS	Pág. 21
DESCRIÇÃO DO APARELHO E DOS ACESSÓRIOS	Pág. 21
LIMPEZA PARA O PRIMEIRO USO	Pág. 22
FUNCIONAMENTO	Pág. 22
EMPREGO	Pág. 22
CONSELHOS ÚTEIS	Pág. 23
LIMPEZA E MANUTENÇÃO	Pág. 23
CONSERVAÇÃO DO APARELHO	Pág. 23
PROBLEMAS E SOLUÇÕES	Pág. 23
ELIMINAÇÃO	Pág. 23
ASSISTÊNCIA E GARANTIA	Pág. 24
Guia ilustrada	I-II
Dados técnicos	III

AVISOS SOBRE A SEGURANÇA

- Após retirar o aparelho da sua embalagem controlar a integridade do fornecimento, na base do desenho, e verificar a eventual presença

de danos imputáveis ao transporte. No caso de dúvida não utilizar o aparelho e consultar o serviço de assistência autorizado.

- O material da embalagem não é um brinquedo para crianças! Manter o invólucro plástico longe do alcance das crianças; perigo de asfixia!
- Antes de conectar o aparelho, controlar se os dados técnicos (10) correspondam aos valores indicados na rede elétrica disponível. Os dados técnicos de identificação (10) encontram-se no fundo do aparelho.
- Este aparelho deve ser utilizado somente para os fins para os quais foi projetado, ou seja, como torradeira para uso doméstico. Qualquer outro emprego será considerado não conforme e, portanto, perigoso.
- Este aparelho pode ser utilizado por menores de mais de 8 anos de idade e por pessoas com reduzidas capacidades físicas, sensoriais ou mentais ou por pessoas não peritas somente se previamente instruídas sobre o uso em segurança e informadas dos perigos associados ao aparelho. As crianças não devem brincar com o aparelho. As operações de limpeza e manutenção não devem ser efetuadas por crianças menores de 8 anos sem supervisão. Manter o aparelho e o respetivo cabo longe do alcance de crianças com menos de 8 anos de idade.
- Manter o aparelho e o respetivo cabo longe do alcance de crianças com menos de 8 anos de idade.
- A segurança elétrica desse aparelho estará assegurada somente quando o mesmo estiver conectado corretamente a uma instalação de ligação à terra em conformidade com as normas vigentes de segurança elétrica. É necessário cumprir este requisito fundamental de segurança e, em caso de dúvida, solicitar um controlo meticoloso da instalação a ser efetuado por um técnico competente.
- ⚠ NÃO utilizar o aparelho com as mãos molhadas ou com os pés húmidos e descalços.
- ⚠ NÃO puxar o cabo de alimentação do aparelho para tirar a ficha da tomada de corrente.
- Retirar sempre a ficha da tomada de alimentação eléctrica antes da efectuar a limpeza ou a manutenção e quando não se está a utilizar o o aparelho.
- No caso de avaria ou de mau funcionamento do aparelho cabe apaga-lo sem o violar. Para uma eventual reparação dirigir-se exclusivamente ao centro de assistência técnica autorizado.



- Se o cabo de alimentação estiver danificado deve ser substituído junto a um centro de assistência técnica autorizado, de modo a prevenir qualquer risco.
-  NUNCA mergulhe o aparelho na água e não o coloque embaixo da torneira.
-  O aparelho NÃO é destinado para funcionar com um temporizador externo ou um sistema de comando à distância separado ou equivalentes.



ATENÇÃO! Superfície quente.



ATENÇÃO! PERIGO DE QUEIMADURAS – não tocar as chapas ou os elementos aquecedores, assim como as superfícies externas, durante o funcionamento e até o completo arrefecimento do produto.

-  NÃO usar o aparelho nas proximidades de pias com água. Durante o uso, o aparelho deve ser colocado de modo que não possa cair na pia.
-  NÃO utilizar o aparelho nas proximidades de planos de cozimento. Prestar atenção para que o cabo não entre em contacto com superfícies quentes, incandescentes, chamas abertas, painéis e outros utensílios.
- Posicionar sempre o aparelho em uma superfície plana e regular.



ATENÇÃO! O pão pode queimar. A sanduicheira não deve ser utilizada sobre ou nas proximidades de materiais combustíveis como, cortinas, por exemplo. O aparelho deve ser supervisionado durante o uso.





O pão pode carbonizar e produzir chamas e ou fumaça entre as chapas de cozimento. Nunca intervir com água. Desconectar o aparelho e utilizar um pano húmido para abafar eventuais chamas.



Os objetos metálicos como facas, garfos, colheres e tampas não devem ser posicionados na chapa de cozimento pois aquecem.

LEGENDA DOS SÍMBOLOS

	Aviso		Superfície quente
	Proibição		

DESCRIÇÃO DO APARELHO E DOS ACESSÓRIOS

Para as características do aparelho, referir-se à embalagem externa. Utilizar somente com os acessórios fornecidos.

Consultar a Figura [A] do guia ilustrado para controlar o fornecimento de seu aparelho. Todas as figuras encontram-se nas páginas da capa destas instruções para o uso.

- | | |
|--|--------------------------------|
| 1. Superfície superior | 6. Chapa de cozimento superior |
| 2. Indicador luminoso de acendimento | 7. Chapa de cozimento inferior |
| 3. Indicador luminoso que sinaliza que aparelho está pronto para o uso | 8. Interruptor O / I |
| 4. Gancho de fechamento dos puxadores | 9. Enrolador de cabo |
| 5. Cabo de alimentação | 10. Dados técnicos |
| | 11. Espátula |

LIMPEZA PARA O PRIMEIRO USO

- Lave as partes destinadas ao contacto com alimentos antes do uso.
- Desembale o aparelho.
- Limpar a chapa de cozimento superior (6), a chapa de cozimento inferior (7) e a espátula (11) com água e detergente.
- Limpar a superfície superior (1) com uma esponja húmida e bem torcida.

FUNCIONAMENTO

- Inserir a ficha do cabo de alimentação (5) na tomada da rede elétrica.
- Posicionar o interruptor O/I (8) na posição I.

EMPREGO

 **NÃO deixar o alimento nas chapas de cozimento além do tempo necessário para a sua preparação.**

- Abrir o gancho de fechamento dos puxadores (4) [Fig. B].
- Inserir a ficha do cabo de alimentação (5) na tomada elétrica e iluminar-se-á o indicador luminoso (2).
- Aguardar alguns minutos para que o indicador luminoso que sinaliza o estado de “pronto para o uso” ilumine-se (3).
- Abrir a chapa superior utilizando o puxador [Fig. C].
- Posicionar o alimento na chapa de cozimento inferior (7) [Fig. D].
- Abaixar a chapa de cozimento superior (6) [Fig. C].

CONSELHOS ÚTEIS

- Deixar a sanduicheira arrefecer completamente e, a seguir, retirar os resíduos utilizando papel absorvente e a respetiva espátula (11) no lado ondulado [Fig. E].
- Utilizar a espátula (11) no lado dotado de pontas para remover os alimentos da chapa.

LIMPEZA E MANUTENÇÃO

- Posicionar o interruptor O / I (8) na posição O.
- Desconectar a ficha do cabo de alimentação (5) da tomada elétrica.
- Deixar a sanduicheira arrefecer completamente.
- Limpar a chapa de cozimento superior (6), a chapa de cozimento inferior (7) e a espátula (11) com água e detergente.
- Limpar a superfície superior (1) com uma esponja húmida e bem torcida. Seque com um pano seco.

CONSERVAÇÃO DO APARELHO



ATENÇÃO!

Deixar o aparelho arrefecer completamente antes de acondicioná-lo ou enrolar o cabo de alimentação.

- Enrolar o cabo de alimentação (5) ao redor do enrolador de cabo (9) [Fig. F].

PROBLEMAS E SOLUÇÕES

Se ocorrer um destes problemas abaixo indicados, adotar a solução proposta:

Problema	Solução
A sanduicheira emite fumaça.	Deixar que o aparelho funcione vazio no primeiro emprego para dispersar os fumos e o típico odor de novo.
	Remover os eventuais resíduos de alimento presentes nas chapas de cozimento.

ELIMINAÇÃO



A embalagem do produto é constituída por materiais recicláveis. Eliminá-la em conformidade com as normas de tutela ambiental.



O aparelho em desuso deve ser eliminado em conformidade com os termos da norma europeia 2002/96/CE. Os materiais recicláveis contidos no aparelho devem ser recuperados para evitar a degradação ambiental. Para ulteriores informações, dirigir-se ao órgão de eliminação local ou ao revendedor do aparelho.

ASSISTÊNCIA E GARANTIA

Para as reparações ou a compra de peças sobressalentes, dirigir-se ao serviço autorizado de assistência aos clientes IMETEC, contactando o número gratuito abaixo referido ou consultando o sítio na internet. O aparelho é coberto pela garantia do fabricante.

Para os detalhes, consultar a folha de garantia anexada. A inobservância das instruções contidas neste manual para o uso, os cuidados e a manutenção do produto anula a garantia do fabricante.

IMETEC

www.imetec.com

Tenacta Group S.p.A. Via Piemonte 5/11 24052 Azzano S. Paolo (BG) ITALY
Tel. +39.035.688.111 Fax +39.035.320.149

M1001219
0713 (MMYY)



ΕΓΧΕΙΡΙΔΙΟ ΟΔΗΓΙΩΝ ΓΙΑ ΤΗ ΧΡΗΣΗ ΤΗΣ ΦΡΥΓΑΝΙΕΡΑΣ

Αγαπητέ πελάτη, η IMETEC Σας ευχαριστεί για την αγορά του παρόντος προϊόντος. Είμαστε σίγουροι ότι θα εκτιμήσετε την ποιότητα και αξιοπιστία αυτής της συσκευής, η οποία σχεδιάστηκε και κατασκευάστηκε με προτεραιότητα την ικανοποίηση του πελάτη. Το παρόν εγχειρίδιο οδηγιών δημιουργήθηκε σύμφωνα με τον ευρωπαϊκό κανονισμό EN 62079.



ΠΡΟΣΟΧΗ!

Οδηγίες και προειδοποιήσεις για μια ασφαλή χρήση

Πριν χρησιμοποιήσετε τη συσκευή, διαβάστε προσεκτικά τις οδηγίες χρήσης και ειδικότερα τις προειδοποιήσεις για την ασφάλεια τηρώντας τες σχολαστικά. Φυλάξτε το παρόν εγχειρίδιο, μαζί με τον αντίστοιχο οδηγό εικόνων, για όλη τη διάρκεια ζωής της συσκευής, έτσι ώστε να μπορείτε να το συμβουλευέστε. Σε περίπτωση παραχώρησης της συσκευής σε τρίτους, παραδώστε επίσης και όλη την τεκμηρίωση.

ⓘ ΣΗΜΕΙΩΣΗ: αν κατά τη διάρκεια της ανάγνωσης αυτού του εγχειριδίου οδηγιών, σε ορισμένα μέρη η κατανόηση είναι δύσκολη ή προκύπτουν αμφιβολίες, πριν χρησιμοποιήσετε το προϊόν επικοινωνήστε με την εταιρεία στη διεύθυνση που υποδεικνύεται στην τελευταία σελίδα.



ΠΕΡΙΕΧΟΜΕΝΑ

ΠΡΟΕΙΔΟΠΟΙΗΣΕΙΣ ΓΙΑ ΤΗΝ ΑΣΦΑΛΕΙΑ	Σελ. 25
ΛΕΞΑΝΔΑ ΣΥΜΒΟΛΩΝ	Σελ. 27
ΠΕΡΙΓΡΑΦΗ ΤΗΣ ΣΥΣΚΕΥΗΣ ΚΑΙ ΤΩΝ ΕΞΑΡΤΗΜΑΤΩΝ	Σελ. 27
ΚΑΘΑΡΙΣΜΟΣ ΚΑΤΑ ΤΗΝ ΠΡΩΤΗ ΧΡΗΣΗ	Σελ. 28
ΛΕΙΤΟΥΡΓΙΑ	Σελ. 28
ΧΡΗΣΗ	Σελ. 28
ΧΡΗΣΙΜΕΣ ΣΥΜΒΟΥΛΕΣ	Σελ. 29
ΚΑΘΑΡΙΣΜΟΣ ΚΑΙ ΣΥΝΤΗΡΗΣΗ	Σελ. 29
ΔΙΑΤΗΡΗΣΗ ΤΗΣ ΣΥΣΚΕΥΗΣ	Σελ. 29
ΠΡΟΒΛΗΜΑΤΑ ΚΑΙ ΛΥΣΕΙΣ	Σελ. 29
ΔΙΑΘΕΣΗ	Σελ. 29
ΤΕΧΝΙΚΗ ΥΠΟΣΤΗΡΙΞΗ ΚΑΙ ΕΓΓΥΗΣΗ	Σελ. 30
Επεξηγηματικός οδηγός	I-II
Τεχνικά στοιχεία	III

ΠΡΟΕΙΔΟΠΟΙΗΣΕΙΣ ΓΙΑ ΤΗΝ ΑΣΦΑΛΕΙΑ

- Αφού αφαιρέσετε τη συσκευή από τη συσκευασία, βεβαιωθείτε για την ακεραιότητά της βάσει του σχεδίου, βεβαιωθείτε, επίσης, ότι δεν έχει υποστεί ζημιές κατά τη μεταφορά. Σε περίπτωση αμφιβολίας, μη

χρησιμοποιείτε τη συσκευή και απευθυνθείτε στην εξουσιοδοτημένη τεχνική υποστήριξη.

- Το υλικό της συσκευασίας δεν είναι παιχνίδι για παιδιά! Κρατήστε την πλαστική σακούλα μακριά από παιδιά. Κίνδυνος ασφυξίας!
- Πριν συνδέσετε τη συσκευή, βεβαιωθείτε ότι τα τεχνικά στοιχεία (10) αντιστοιχούν σε εκείνα του ηλεκτρικού δικτύου. Τα τεχνικά στοιχεία αναγνώρισης (10) βρίσκονται στο κάτω μέρος της συσκευής.
- Η παρούσα συσκευή πρέπει να χρησιμοποιείται μόνο για το σκοπό για τον οποίο έχει κατασκευαστεί, δηλαδή ως φρυγανιέρα οικιακής χρήσης. Οποιαδήποτε άλλη χρήση θεωρείται μη σύμφωνη και επομένως επικίνδυνη.
- Αυτή η συσκευή μπορεί να χρησιμοποιηθεί από παιδιά 8 ετών και επάνω και από άτομα μειωμένων φυσικών αισθητηρίων ή πνευματικών ικανοτήτων ή με έλλειψη εμπειριών ή γνώσεων αν τους έχει εξασφαλιστεί η κατάλληλη επιτήρηση ή έχουν λάβει οδηγίες σχετικά με την χρήση με ασφάλεια της συσκευής ώστε να έχουν κατανοήσει πλήρως τους συνδεόμενους κινδύνους. Τα παιδιά δεν πρέπει να παίζουν με την συσκευή. Οι εργασίες καθαρισμού και συντήρησης δεν πρέπει να γίνονται από παιδιά ηλικίας μικρότερης των 8 ετών χωρίς επιτήρηση. Διατηρήστε την συσκευή και το καλώδιο της μακριά από παιδιά που είναι μικρότερα από 8 ετών.
- Διατηρήστε την συσκευή και το καλώδιο της μακριά από παιδιά που είναι μικρότερα από 8 ετών.
- Η ηλεκτρική ασφάλεια αυτής της συσκευής εξασφαλίζεται μόνο όταν είναι σωστά συνδεδεμένη με ένα αποτελεσματικό σύστημα γείωσης όπως προβλέπεται από τους ισχύοντες νόμους για την ηλεκτρική ασφάλεια. Είναι απαραίτητο να επαληθεύσετε αυτή τη σημαντική προϋπόθεση ασφάλειας και σε περίπτωση αμφιβολιών ζητήστε ένα λεπτομερή έλεγχο της εγκατάστασης από έναν εξειδικευμένο τεχνικό.
- ☹ ΜΗΝ χρησιμοποιείται την συσκευή με βρεγμένα χέρια ή με υγρά και γυμνά πόδια.
- ☹ ΜΗΝ τραβάτε το ηλεκτρικό καλώδιο ή την ίδια τη συσκευή, για να αποσυνδέσετε το φισ από την πρίζα του ρεύματος.
- Αποσυνδέετε πάντα το φισ από την πρίζα του ρεύματος πριν από τον καθαρισμό ή τη συντήρηση και σε περίπτωση που δεν χρησιμοποιείται τη συσκευή.
- Σε περίπτωση βλάβης ή κακής λειτουργίας της συσκευής σβήστε την και μην επιχειρήσετε να την επισκευάσετε. Για τυχόν επιδιόρθωση απευθυνθείτε μόνο σε ένα εξουσιοδοτημένο κέντρο τεχνικής υποστήριξης.

- Αν το καλώδιο τροφοδοσίας έχει καταστραφεί, θα πρέπει να αντικατασταθεί σε ένα εξουσιοδοτημένο κέντρο τεχνικής υποστήριξης, έτσι ώστε να αποφευχθεί κάθε κίνδυνος.
- ☹ ΜΗ βυθίζετε ποτέ τη συσκευή στο νερό και μην τη βάζετε κάτω από το τρεχούμενο νερό της βρύσης.
- ☹ Η συσκευή ΔΕΝ προορίζεται να λειτουργεί με εξωτερικό χρονοδιακόπτη ή με ξεχωριστό σύστημα τηλεχειρισμού εξ αποστάσεως ή παρόμοια.



ΠΡΟΣΟΧΗ! Επιφάνεια ζεστή.



ΠΡΟΣΟΧΗ! ΚΙΝΔΥΝΟΣ ΕΓΚΑΥΜΑΤΩΝ – μην αγγίζετε τις πλάκες ή τα θερμαντικά στοιχεία και τις εξωτερικές επιφάνειες κατά τη διάρκεια της λειτουργίας και μέχρι την πλήρη ψύξη του προϊόντος.

- ☹ ΜΗΝ χρησιμοποιείτε τη συσκευή κοντά σε νεροχύτη γεμάτο νερό. Κατά τη χρήση η συσκευή πρέπει να τοποθετείται με τέτοιο τρόπο ώστε να μην κινδυνεύει να πέσει στο νεροχύτη.
- ☹ ΜΗ τη χρησιμοποιείτε κοντά σε εστία μαγειρέματος της κουζίνας. Προσέξτε έτσι ώστε το καλώδιο να μην έρχεται σε επαφή με ζεστές, πυρακτωμένες επιφάνειες, φλόγες, κατσαρόλες και άλλα οικιακά σκεύη.
- Τοποθετείτε πάντα τη συσκευή πάνω σε επίπεδη και σταθερή επιφάνεια.



ΠΡΟΣΟΧΗ! Το ψωμί μπορεί να καεί. Επομένως η τοστιέρα δεν πρέπει να χρησιμοποιείται κάτω ή δίπλα σε εύφλεκτα υλικά, όπως για παράδειγμα κουρτίνες. Πρέπει να επιβλέπεται κατά τη χρήση.





Το ψωμί μπορεί να απανθρακωθεί και να προκαλέσει πυρκαγιά ή/και καπνό ανάμεσα στις πλάκες ψησίματος. Σε καμία περίπτωση μην παρέμβετε με νερό. Αποσυνδέστε τη συσκευή και χρησιμοποιήστε ένα υγρό πανί για να σβήσετε τις φλόγες.



Μεταλλικά αντικείμενα όπως μαχαίρια, πιρούνια, κουτάλια και καπάκια δεν πρέπει να τοποθετούνται στις πλάκες ψησίματος καθώς μπορεί να ζεσταθούν.

ΛΕΞΑΝΤΑ ΣΥΜΒΟΛΩΝ

	Προειδοποίηση		Επιφάνεια ζεστή
	Απαγόρευση		

ΠΕΡΙΓΡΑΦΗ ΤΗΣ ΣΥΣΚΕΥΗΣ ΚΑΙ ΤΩΝ ΕΞΑΡΤΗΜΑΤΩΝ

Για τα χαρακτηριστικά της συσκευής, ανατρέξτε στην εξωτερική συσκευασία. Χρησιμοποιείτε το αποκλειστικά με τα αξεσουάρ που υπάρχουν.

Συμβουλευτείτε την Εικόνα [A] του επεξηγηματικού οδηγού για να ελέγξετε τον εξοπλισμό της συσκευής σας. Όλες οι εικόνες βρίσκονται στις σελίδες του εξώφυλλου αυτών των οδηγιών χρήσης.

- | | |
|---|-------------------------|
| 1. Επάνω περίβλημα | 7. Κάτω πλάκα ψησίματος |
| 2. Ενδεικτική λυχνία ανάφλεξης | 8. Διακόπτης Ο/Ι |
| 3. Έτοιμη προς χρήση ενδεικτική λυχνία. | 9. Τύλιξη καλωδίου |
| 4. Γάντζος κλεισίματος των λαβών | 10. Τεχνικά στοιχεία |
| 5. Καλώδιο τροφοδοσίας | 11. Πτερύγιο |
| 6. Επάνω πλάκα ψησίματος | |

ΚΑΘΑΡΙΣΜΟΣ ΚΑΤΑ ΤΗΝ ΠΡΩΤΗ ΧΡΗΣΗ

- Πλύνετε τα μέρη που πρόκειται να έρθουν σε επαφή με τα τρόφιμα πριν από τη χρήση.
- Αποσυσκευάστε τη συσκευή.
- Καθαρίστε την επάνω πλάκα μαγειρέματος (6), την κάτω πλάκα μαγειρέματος (7) και το πτερύγιο (11) με νερό και απορρυπαντικό.
- Καθαρίστε το επάνω περίβλημα (1) με ένα υγρό και καλά στεγμένο σφουγγάρι.

ΛΕΙΤΟΥΡΓΙΑ

- Βάλτε το φις του καλωδίου τροφοδοσίας (5) στην ηλεκτρική πρίζα.
- Τοποθετήστε το διακόπτη Ο/Ι (8) στη θέση Ι.

ΧΡΗΣΗ

 **ΜΗΝ αφήνετε το φαγητό στις πλάκες ψησίματος για χρόνο περισσότερο από εκείνον που χρειάζεται για την προετοιμασία του.**

- Ανοίξτε το γάντζο κλεισίματος των χειρολαβών (4) [Εικ. Β].
- Βάλτε το φις του καλωδίου τροφοδοσίας (5) στην ηλεκτρική πρίζα, θα ανάψει η ενδεικτική λυχνία (2) ανάφλεξης.
- Περιμένετε κάποια λεπτά μέχρι να ανάψει η ενδεικτική λυχνία που υποδεικνύει ότι η συσκευή είναι έτοιμη για χρήση (3).
- Ανοίξτε την πάνω πλάκα χρησιμοποιώντας τη χειρολαβή [Εικ. C].
- Τοποθετήστε το φαγητό στην κάτω πλάκα ψησίματος (7) [Εικ. D].
- Χαμηλώστε την πάνω πλάκα ψησίματος (6) [Εικ. C].

ΧΡΗΣΙΜΕΣ ΣΥΜΒΟΥΛΕΣ

- Αφού κρυώσει εντελώς η τοστιέρα, αφαιρέστε τα υπολείμματα χρησιμοποιώντας απορροφητικό χαρτί και το ειδικό πτερύγιο (11) από την κυματοειδή πλευρά [Εικ. Ε].
- Χρησιμοποιήστε το πτερύγιο (11) από την πλευρά με τις αιχμές για να αφαιρέσετε τις τροφές από την πλάκα .

ΚΑΘΑΡΙΣΜΟΣ ΚΑΙ ΣΥΝΤΗΡΗΣΗ

- Βάλτε το διακόπτη Ο/Ι (8) στη θέση Ο.
- Βγάλτε το φινι του καλωδίου τροφοδοσίας (5) από την ηλεκτρική πρίζα.
- Αφήστε να κρυώσει εντελώς η τοστιέρα.
- Πλύνετε την πάνω πλάκα ψησίματος (6), την κάτω πλάκα ψησίματος (7) και το πτερύγιο (11) με νερό και απορρυπαντικό.
- Πλύνετε το πάνω περίβλημα (1) με ένα υγρό και καλά στεγμένο σφουγγάρι. Στεγνώστε με ένα πανί.

ΔΙΑΤΗΡΗΣΗ ΤΗΣ ΣΥΣΚΕΥΗΣ



ΠΡΟΣΟΧΗ!

Αφήστε να κρυώσει εντελώς η συσκευή πριν από την αποθηκεύσετε ή πριν τυλίξετε το καλώδιο τροφοδοσίας.

- Τυλίξτε το καλώδιο τροφοδοσίας (5) στο χώρο αποθήκευσης καλωδίου (9) [Εικ. F].

ΠΡΟΒΛΗΜΑΤΑ ΚΑΙ ΛΥΣΕΙΣ

Αν αντιμετωπίσετε κάποιο από τα προβλήματα που επισημαίνονται, ακολουθήστε τη λύση που προτείνεται:

Πρόβλημα	Λύση
Η τοστιέρα βγάζει καπνό.	Χρησιμοποιείτε την άδεια κατά την πρώτη χρήση για να διασκορπίσετε τον καπνό και την συνήθη μυρωδιά του καινούργιου. Αφαιρέστε τα υπολείμματα τροφών που μπορεί να υπάρχουν στις πλάκες ψησίματος.

ΔΙΑΘΕΣΗ



Η συσκευασία του προϊόντος αποτελείται από ανακυκλώσιμα υλικά. Απορρίψτε το σύμφωνα με τους κανονισμούς για την προστασία του περιβάλλοντος.



Βάσει του ευρωπαϊκού κανονισμού 2002/96/ΕΚ, η συσκευή σε αχρηστία θα πρέπει να απορριφθεί αναλόγως. Τα ανακυκλώσιμα υλικά που περιέχονται στη συσκευή ανακτώνται έτσι ώστε να αποφευχθεί η υποβάθμιση του περιβάλλοντος. Για περισσότερες πληροφορίες απευθυνθείτε στον τοπικό φορέα απόρριψης ή στο μεταπωλητή της συσκευής.

ΤΕΧΝΙΚΗ ΥΠΟΣΤΗΡΙΞΗ ΚΑΙ ΕΓΓΥΗΣΗ

Για τις επισκευές ή την αγορά των ανταλλακτικών απευθυνθείτε στο εξουσιοδοτημένο κέντρο υποστήριξης πελατών της IMETEC καλώντας τον Αριθμό χωρίς χρέωση που αναφέρεται παρακάτω ή συμβουλευτείτε την ιστοσελίδα. Η συσκευή καλύπτεται από την εγγύηση του κατασκευαστή.

Για περισσότερες λεπτομέρειες συμβουλευτείτε το συνοδευτικό φύλλο εγγύησης. Η μη συμμόρφωση με τις οδηγίες που περιέχονται σε αυτό το εγχειρίδιο χρήσης, φροντίδας και συντήρησης του προϊόντος ακυρώνουν την εγγύηση του κατασκευαστή.

IMETECwww.imetec.com**Tenacta Group S.p.A. Via Piemonte 5/11 24052 Azzano S. Paolo (BG) ITALY****Tel. +39.035.688.111 Fax +39.035.320.149**MI001219
0713 (MMYY)



NÁVOD K POUŽITÍ SENDVIČOVAČE

Vážený zákazníku, IMETEC Vám děkuje za zakoupení tohoto výrobku. Jsme přesvědčeni, že oceníte kvalitu a spolehlivost tohoto přístroje, navrženého a vyrobeného s prvořadým ohledem na uspokojení zákazníka. Tento návod k použití byl sestaven ve shodě s evropskou normou EN 62079.



POZOR!

Pokyny a upozornění pro bezpečné použití

Před použitím přístroje si pozorně přečtěte návod k použití, zejména varování týkající se bezpečnosti, a dodržujte je. Uchovejte tento návod spolu s příslušnou ilustrovanou příručkou po celou dobu životnosti zařízení pro případ konzultace. V případě postoupení přístroje třetí osobě odevzdejte také kompletní dokumentaci.

❗ **POZNÁMKA:** pokud se vám při čtení tohoto návodu zdají být některé části nesrozumitelné anebo máte pochybnosti, před použitím přístroje kontaktujte výrobce na adrese, uvedené na poslední straně.



OBSAH

BEZPEČNOSTNÍ VAROVÁNÍ	Str. 31
VYSVĚTLIVKY SYMBOLŮ	Str. 33
POPIS PŘÍSTROJE A PŘÍSLUŠENSTVÍ	Str. 33
ČIŠTĚNÍ PŘI PRVNÍM POUŽITÍ	Str. 34
PROVOZ	Str. 34
POUŽITÍ	Str. 34
UŽITEČNÉ RADY	Str. 35
ČIŠTĚNÍ A ÚDRŽBA	Str. 35
UCHOVÁVÁNÍ PŘÍSTROJE	Str. 35
PROBLÉMY A ŘEŠENÍ	Str. 35
LIKVIDACE	Str. 35
SERVISNÍ SLUŽBA A ZÁRUKA	Str. 36
Ilustrační průvodce	I-II
Technické údaje	III

BEZPEČNOSTNÍ VAROVÁNÍ

- Po vyjmutí přístroje z obalu zkontrolujte jeho neporušenost podle přiloženého výkresu a případnou přítomnost škod způsobených během přepravy. V případě pochybností přístroj nepoužívejte a obraťte se na autorizovanou servisní službu.

CZ

- **Obalový materiál není hračkou pro děti! Udržujte plastový sáček mimo dosah dětí; hrozí nebezpečí udušení!**
- **Před připojením přístroje zkontrolujte, zda technické údaje (10) odpovídají elektrické síti k dispozici. Identifikační technické údaje (10) jsou uvedeny na spodní straně přístroje.**
- **Tento přístroj musí být používán výhradně pro účely, pro které bylo navržen, to znamená jako sendvičovač pro domácí použití. Jakékoli jiné použití je považováno za nesprávné, a proto nebezpečné.**
- **Tento přístroj mohou používat děti starší 8 let a osoby s omezenými fyzickými, senzorickými a mentálními schopnostmi, nebo osoby bez patřičných zkušeností a znalostí, pokud je zajištěn jejich přiměřený dohled, anebo pokud jim byly předány pokyny, týkající se bezpečného použití přístroje a pochopili nebezpečí spojené s používáním. Děti si nesmějí s přístrojem hrát. Čištění a údržbu nesmí provádět děti mladší 8 let bez dozoru. Udržujte přístroj a kabel mimo dosah dětí mladších 8 let.**
- **Udržujte přístroj a kabel mimo dosah dětí mladších 8 let.**
- **Elektrická bezpečnost tohoto přístroje je zaručena pouze tehdy, když je připojen k účinnému systému uzemnění, jak stanovují příslušné normy vztahující se k elektrické bezpečnosti. Je nutné ověřit tento důležitý bezpečnostní požadavek a v případě pochybností požádat o pečlivou kontrolu zařízení příslušným technikem.**
- **⊘ NEPOUŽÍVEJTE přístroj mokřýma ani vlhkýma nohama či rukama.**
- **⊘ NETAHEJTE za šňůru ani za přístroj, chcete-li odpojit zástrčku ze zásuvky.**
- **Před čištěním nebo údržbou přístroje a v případě jeho nečinnosti pokaždé odpojte zástrčku přístroje z napájecího elektrického okruhu.**
- **V případě poruchy nebo špatného fungování přístroj vypněte a nezasahujte do něj. Pro případnou opravu se obraťte výhradně na autorizované servisní středisko.**
- **V případě poškození napájecího kabelu musí být tento vyměněn v autorizovaném servisním středisku, aby se předešlo jakémukoli riziku.**

- ☉ NIKDY neponořujte přístroj do vody anebo jej nikdy nedávejte pod kohoutek s tekoucí vodou.
- ☉ Přístroj NENÍ určen pro provoz prostřednictvím externího časovače nebo se systémem samostatného dálkového ovládání nebo jemu podobné.



POZOR! Horký povrch.



POZOR! NEBEZPEČÍ POPÁLENÍ – nedotýkejte se desek nebo topných těles a vnějších povrchů během provozu a až do úplného ochlazení přístroje.

- ☉ NEPOUŽÍVEJTE přístroj v blízkosti dřezu plného vody. Při používání musí být přístroj umístěn tak, aby nemohl spadnout do dřezu.
- ☉ NEPOUŽÍVEJTE v blízkosti kuchyňského sporáku. Dávejte pozor, aby kabel nepřicházel do styku s horkými nebo rozžhavenými povrchy, otevřeným ohněm, nádobím a dalšími kuchyňskými pomůckami.
- Vždy umístěte přístroj na rovný a pravidelný povrch.



POZOR! Chléb se může spálit. Sendvičovač se nesmí používat pod anebo v blízkosti hořlavých materiálů, jako jsou například záclony. Musí být pod dohledem během používání.





Chléb může zuholnatět a způsobit požár a/nebo kouř mezi pečícími deskami. Nikdy nehaste vodou. Odpojte přístroj a použijte navlhčený hadřík pro udušení případných plamenů.



Kovové předměty, jako jsou nože, vidličky, lžice a pokličky, by neměly být umístěny na pečících deskách, protože se můžou zahřát.

VYSVĚTLIVKY SYMBOLŮ

	Upozornění		Horký povrch
	Zákaz		

POPIS PŘÍSTROJE A PŘÍSLUŠENSTVÍ

Charakteristiky přístroje jsou uvedeny na vnější straně balení. Používejte pouze dodané příslušenství.

Podívejte se na Obrázek [A] ilustračního průvodce pro kontrolu vybavení vašeho spotřebiče. Všechny obrázky se nacházejí na stranách obálky tohoto návodu k použití.

- | | |
|--------------------------------------|-----------------------|
| 1. Horní plášť | 7. Dolní pečicí deska |
| 2. Kontrolka napájení | 8. Vypínač O/I |
| 3. Kontrolka připravenosti k použití | 9. Naviják kabelu |
| 4. Blokovací západka rukojeti | 10. Technické údaje |
| 5. Napájecí kabel | 11. Špachtle |
| 6. Horní pečicí deska | |

ČIŠTĚNÍ PŘI PRVNÍM POUŽITÍ

- Před použitím umyjte části určené pro styk s potravinami.
- Vybalte spotřebič.
- Vyčistěte horní pečicí desku (6), dolní pečicí desku (7) a špachtli (11) vodou a čisticím prostředkem.
- Vyčistěte horní plášť (1) vlhkou a dobře vyždímanou houbou.

PROVOZ

- Zapojte napájecí kabel (5) do zásuvky elektrického proudu.
- Umístěte vypínač O/I (8) do polohy I.

POUŽITÍ

⊘ NENECHÁVEJTE jídlo na pečicích deskách po dobu delší, než je čas potřebný pro jeho přípravu.

- Otevřete blokovací západku rukojeti (4) [Obr. B].
- Zapojte napájecí kabel (5) do zásuvky, kontrolka napájení (2) se rozsvítí.
- Počkejte několik minut, dokud se nerozsvítí kontrolka signalizující, že spotřebič je připraven k použití (3).
- Otevřete horní desku pomocí rukojeti [Obr. C].
- Položte jídlo na spodní pečicí desku (7) [Obr. D].
- Snižte horní pečicí desku (6) [Obr. C].

UŽITEČNÉ RADY

- Po úplném vychlazení sendvičovače odstraňte pomocí savého papíru a příslušné špachtle (11) zbytky jídla z vlnité plochy [Obr. E].
- Použijte špachtli (11) stranou se zářezy pro odstraňování jídla z desky.

ČIŠTĚNÍ A ÚDRŽBA

- Umístěte vypínač O/I (8) do polohy O.
- Odpojte napájecí kabel (5) ze zásuvky elektrického proudu.
- Nechte grilovač úplně vychladnout.
- Vyčistěte horní pečící desku (6), dolní pečící desku (7) a špachtli (11) vodou a čistícím prostředkem.
- Vyčistěte horní plášť (1) vlhkou a dobře vyždímanou houbou. Osušte suchou utěrkou.

UCHOVÁVÁNÍ PŘÍSTROJE



POZOR!

Nechte spotřebič úplně vychladnout před jeho uložením nebo navinutím napájecího kabelu.

- Naviňte napájecí kabel (5) kolem navijáku (9) [Obr. F].

PROBLÉMY A ŘEŠENÍ

Pokud se setkáte s jedním z uvedených problémů, přijměte navrhované řešení:

Problém	Řešení
Ze sendvičovače vychází kouř.	Nechte fungovat naprázdno při prvním použití pro rozptýlení kouře a zápachu novosti.
	Odstraňte eventuální zbytky jídla z pečících desek.

LIKVIDACE



Obal výrobku je z recyklovatelných materiálů. Zlikvidujte jej v souladu s předpisy na ochranu životního prostředí.



Ve smyslu evropské normy 2002/96/ES musí být přístroj na konci životnosti odborně zlikvidován. Recyklovatelné materiály obsažené v přístroji budou znovu využity s cílem zabránit negativnímu vlivu na životní prostředí. Pro bližší informace se obraťte na místního likvidátora odpadů nebo na prodejce přístroje.

SERVISNÍ SLUŽBA A ZÁRUKA

Pro opravy anebo zakoupení náhradních dílů se obraťte na autorizované servisní středisko IMETEC kontaktováním zeleného čísla, uvedeného níže anebo konzultováním internetové stránky. Na přístroj se vztahuje záruka výrobce.

Podrobnější informace najdete v příloženém záručním listu. Nedodržení pokynů uvedených v tomto návodu k použití, péči o výrobek a jeho údržbu má za následek propadnutí práva na záruku ze strany výrobce.

IMETECwww.imetec.com

Tenacta Group S.p.A. Via Piemonte 5/11 24052 Azzano S. Paolo (BG) ITALY
Tel. +39.035.688.111 Fax +39.035.320.149

MI001219
0713 (MMYY)



NÁVOD NA POUŽITIE SENDVIČOVAČA

Vážený zákazník, IMETEC Vám ďakuje za zakúpenie tohto výrobku. Sme si istí, že oceníte kvalitu a spoľahlivosť tohto prístroja, navrhnutého a vyrobeného s prvotným cieľom dosiahnuť spokojnosť zákazníka. Tento návod na použitie bol zostavený v súlade s európskou normou EN 62079.



UPOZORNENIE!

Pokyny a upozornenia pre bezpečné používanie



Pred použitím prístroja si pozorne prečítajte návod na použitie, a najmä bezpečnostné upozornenia, a dodržujte ich. Uchovajte tento návod spolu s príslušným ilustrovaným sprievodcom počas celej životnosti prístroja pre eventuálnu konzultáciu. V prípade postúpenia prístroja tretím osobám im odovzdajte kompletnú dokumentáciu.

i POZNÁMKA: ak sa Vám pri čítaní tohto návodu zdajú byť niektoré časti nezrozumiteľné alebo máte pochybnosti, pred použitím prístroja kontaktujte výrobcu na adrese uvedenej na poslednej strane.

OBSAH



BEZPEČNOSTNÉ UPOZORNENIA	Str. 37
VYSVETLIVKY SYMBOLOV	Str. 39
POPIS PRÍSTROJA A PRÍSLUŠENSTVA	Str. 39
ČISTENIE PRI PRVOM POUŽITÍ	Str. 40
PREVÁDZKA	Str. 40
POUŽITIE	Str. 40
UŽITOČNÉ RADY	Str. 41
ČISTENIE A ÚDRŽBA	Str. 41
USCHOVÁVANIE PRÍSTROJA	Str. 41
PROBLÉMY A RIEŠENIA	Str. 41
LIKVIDÁCIA	Str. 41
SERVISNÁ SLUŽBA A ZÁRUKA	Str. 42
Ilustračný sprievodca	I-II
Technické údaje	III

BEZPEČNOSTNÉ UPOZORNENIA

- Po vybratí prístroja z obalu skontrolujte neporušenosť jeho obsahu podľa obrázku a prípadné poškodenie pri preprave. V prípade pochybností prístroj nepoužívajte a obráťte sa na autorizované servisné stredisko.

SK

- Obalový materiál nie je hračkou pre deti! Uschovajte plastový sáčik mimo dosahu detí, ktoré by sa ním mohli zadusiť!
- Pred pripojením prístroja skontrolujte, či technické údaje (10) zodpovedajú elektrickej sieti, ktorá je k dispozícii. Technické údaje (10) sú uvedené na spodnej strane prístroja.
- Tento prístroj sa musí používať len na účely, pre ktoré bol navrhnutý, a to ako domáci sendvičovač. Akékoľvek iné použitie je považované za nevhodné, a teda nebezpečné.
- Tento prístroj môžu používať deti vo veku viac ako 8 rokov a osoby so zníženými fyzickými, zmyslovými alebo duševnými schopnosťami, alebo s nedostatkom skúseností a znalostí, ak bol riadne zaistený ich dohľad alebo ak dostali inštrukcie týkajúce sa bezpečného použitia prístroja a pochopili súvisiace nebezpečenstvo. Deti sa nesmú s prístrojom hrať. Čistenie a údržbu nesmú vykonávať deti mladšie ako 8 rokov bez dozoru. Uschovávajú prístroj a prívodný kábel mimo dosahu detí mladších ako 8 rokov.
- Uschovávajú prístroj a prívodný kábel mimo dosahu detí mladších ako 8 rokov.
- Elektrická bezpečnosť tohto prístroja môže byť zabezpečená len vtedy, ak je správne pripojený k účinnému uzemneniu v súlade s platnými normami o elektrickej bezpečnosti. Je nutné overiť túto základnú požiadavku na bezpečnosť a v prípade pochybností si vyžiadať dôkladnú kontrolu systému kvalifikovaným technikom.
- ⚠ NEPOUŽÍVAJTE prístroj s mokrými rukami alebo vlhkými či bosými nohami.
- ⚠ NEŤAHAJTE za šnúru ani za prístroj, ak chcete odpojiť zástrčku zo zásuvky na prúd.
- Pred čistením alebo údržbou prístroja, a v prípade jeho nečinnosti, zakaždým odpojte zástrčku prístroja z napájacieho elektrického okruhu.
- V prípade poruchy alebo špatného fungovania prístroj vypnite a nezasahujte do neho. Pre prípadnú opravu sa obráťte výhradne na autorizované servisné stredisko.
- V prípade poškodenia napájacieho kábla musí byť tento vymenený v autorizovanom servisnom stredisku, aby sa predišlo akémukoľvek riziku.



-  **NIKDY** neponárajte prístroj do vody alebo ho nedávajte pod tečúcu vodu.
-  Prístroj **NIE JE** určený na ovládanie prostredníctvom externého časovača alebo so systémom samostatného diaľkového ovládania a podobne.



UPOZORNENIE! Horúci povrch.



UPOZORNENIE! NEBEZPEČENSTVO POPÁLENIA – nedotýkajte sa pečiacich platní alebo vykurovacích telies a vonkajších povrchov počas prevádzky a až do úplného ochladenia prístroja.

-  **NEPOUŽÍVAJTE** prístroj v blízkosti drezu plného vody. Pri používaní musí byť spotrebič umiestnený tak, že nemôže spadnúť do drezu.
-  **NEPOUŽÍVAJTE** prístroj v blízkosti kuchynského sporáka. Dávajte pozor, aby kábel neprišiel do styku s horúcimi či rozpálenými povrchmi, voľnými plameňmi, hrncami a inými kuchynskými pomôckami.
- Prístroj vždy položte na rovný a hladký povrch.



POZOR! Chlieb sa môže spáliť. Sendvičovač nesmie byť používaný pod alebo v blízkosti horľavých materiálov, ako sú napríklad záclony. Počas prevádzky musí byť pod dohľadom.





Chlieb môže zuhoľnatieť a produkovať plamene a/alebo dym z pečiacich platničiek. Nikdy nehaste vodou. Odpojte prístroj a použite vlhkú handu na udusenie plameňov.



Kovové predmety ako nože, vidličky, lyžice a pokrievky by nemali byť umiestnené na pečiacich platničkách, pretože sa môžu zahrievať.

VYSVETLIVKY SYMBOLOV

	Upozornenie		Horúci povrch
	Zákaz		

POPIS PRÍSTROJA A PRÍSLUŠENSTVA

Vlastnosti prístroja sú uvedené na vonkajšom obale. Používajte výhradne dodávané príslušenstvo.

Pozrite sa na Obrázok [A] ilustračného sprievodcu za účelom kontroly vybavenia vášho spotrebiča. Všetky obrázky sú na obale tohto návodu.

- | | |
|--|-----------------------------|
| 1. Vrchný plášť | 7. Dolná pečiacia platnička |
| 2. Kontrolka napájania | 8. Vypínač O/I |
| 3. Kontrolka pripravenosti na použitie | 9. Navíják kábla |
| 4. Bezpečnostná západka rukoväti | 10. Technické údaje |
| 5. Napájací kábel | 11. Špachtľa |
| 6. Horná pečiacia platnička | |

ČISTENIE PRI PRVOM POUŽITÍ

- Pred prvým použitím umyte časti určené na styk s potravinami.
- Vybaľte spotrebič.
- Vyčistite hornú platničku (6), dolnú platničku (7) a špachtľu (11) vodou a čistiacim prostriedkom.
- Vyčistite vrchný plášť (1) vlhkou a dobre vyžmýkanou špongiou.

PREVÁDZKA

- Zapojte napájací kábel (5) do elektrickej zásuvky.
- Prepnite vypínač O/I (8) do polohy I.

POUŽITIE

⊘ NENECHÁVAJTE jedlo na pečiacich platničkách po dobu dlhšiu ako je čas potrebný na jeho prípravu.

- Otvorte bezpečnostnú západku rukoväti (4) [Obr. B].
- Zapojte napájací kábel (5) do elektrickej zásuvky, kontrolka napájania (2) sa rozsvieti.
- Počkajte niekoľko minút, kým sa nerozsvieti kontrolka pripravenosti prístroja na použitie (3).
- Otvorte hornú platničku pomocou rukoväte [Obr. C].
- Položte jedlo na dolnú pečiacu platničku (7) [Obr. D].
- Znížte hornú pečiacu platničku (6) [Obr. C].

UŽITOČNÉ RADY

- Po úplnom vychladnutí sendvičovača odstráňte pomocou sacieho papiera a príslušnej špachtle (11) zvyšky jedla z vlnitého povrchu [Obr. E].
- Použite špachtľu (11) stranou so zárezmi na odstránenie jedla z platničiek.

ČISTENIE A ÚDRŽBA

- Prepnite vypínač O/I (8) do polohy O.
- Odpojte napájací kábel (5) z elektrickej zásuvky.
- Nechajte sendvičovač úplne vychladnúť.
- Vyčistíte hornú platničku (6), dolnú platničku (7) a špachtľu (11) vodou a čistiacim prostriedkom.
- Vyčistíte vrchný plášť (1) vlhkou a dobre vyžmýkanou špongiou. Vysušte suchou handrou.

USCHOVÁVANIE PRÍSTROJA



UPOZORNENIE!

Pred uložením prístroja alebo navinutím kábla nechajte prístroj úplne vychladnúť.

- Naviňte napájací kábel (5) na naviják (9) [Obr. F].

PROBLÉMY A RIEŠENIA

Ak sa stretnete s jedným z uvedených problémov, prijmite navrhované riešenie:

Problém	Riešenie
Zo sendvičovača vychádza dym.	Nechajte ho fungovať naprázdno pri prvom použití, aby sa odstránil dym a typický zápach novosti.
	Odstráňte eventuálne zvyšky jedla z pečiacich platničiek.

LIKVIDÁCIA



Obal výrobku je z recyklovateľných materiálov. Zlikvidujte ho v súlade s predpismi na ochranu životného prostredia.



V zmysle európskej normy 2002/96/ES musí byť nepoužívaný prístroj zlikvidovaný predpísaným spôsobom. Recyklovateľné materiály, obsiahnuté v prístroji, budú znovu využité s cieľom zabrániť negatívnemu vplyvu na životné prostredie. Pre podrobnejšie informácie sa obráťte na miestnu inštitúciu, ktorá sa zaoberá likvidáciou výrobkov; alebo na predajcu prístroja.

SERVISNÁ SLUŽBA A ZÁRUKA

Pre opravy alebo zakúpenie náhradných dielov sa obracajte na autorizované servisné stredisko IMETEC kontaktovaním zeleného čísla, uvedeného nižšie alebo konzultovaním internetovej stránky. Na prístroj sa vzťahuje záruka výrobcu.

Podrobnejšie informácie nájdete v priloženom záručnom liste. Nedodržiavanie pokynov, uvedených v tomto návode na použitie, starostlivosť o výrobok a jeho údržbu má za následok prepadnutie práva na záruku zo strany výrobcu.

IMETECwww.imetec.com

Tenacta Group S.p.A. Via Piemonte 5/11 24052 Azzano S. Paolo (BG) ITALY
Tel. +39.035.688.111 Fax +39.035.320.149

MI001219
0713 (MMYY)



HASZNÁLATI UTASÍTÁS KENYÉRPIRÍTÓHOZ

Kedves vásárlónk! Az IMETEC megköszöni, hogy megvásárolta termékét. Biztosak, vagyunk abban, hogy meg lesz elégedve termékünk minőségével és megbízhatóságával, amelyet elsősorban ügyfeleink megelégedését szem előtt tartva terveztünk és gyártottunk. Ez a használati kézikönyv az EN 62079 Európai Közösségi Irányelvnek előírásainak megfelelően készült.



FIGYELEM!

Biztonságos használatot célzó figyelmeztetések és tudnivalók



A készülék használata előtt olvassa el figyelmesen a használati utasításokat, főként a biztonsági utasításokat, és ügyeljen azok betartására. A használati kézikönyvet őrizze meg a hozzá tartozó képes útmutatóval a készülék teljes élettartama alatt, illetve tanulmányozás céljából. Amennyiben a készüléket átadja másoknak, mellékelje a teljes dokumentációt is.

ⓘ **MEGJEGYZÉS:** amennyiben az olvasás során, a használati kézikönyv némelyik része érthetetlennek tűnik, vagy kételye támad a kézikönyv tartalmát illetően, a termék használata előtt lépjen kapcsolatba a vállalattal az utolsó oldalon jelzett címen.

TÁRGYMUTATÓ



BIZTONSÁGI TUDNIVALÓK	Old. 43
JELMAGYARÁZAT	Old. 45
A KÉSZÜLÉK ÉS A TARTOZÉKAINAK LEÍRÁSA	Old. 45
A KÉSZÜLÉK TISZTÍTÁSA AZ ELSŐ HASZNÁLAT ELŐTT	Old. 46
MŰKÖDÉS	Old. 46
A KÉSZÜLÉK HASZNÁLATA	Old. 46
HASZNOS TANÁCSOK	Old. 47
TISZTÍTÁS ÉS KARBANTARTÁS	Old. 47
A KÉSZÜLÉK TÁROLÁSA	Old. 47
PROBLÉMÁK ÉS MEGOLDÁSOK	Old. 47
A KÉSZÜLÉK ÁRTALMATLANÍTÁSA	Old. 47
SZERVIZ ÉS GARANCIA	Old. 48
Képes útmutató	I-II
Műszaki adatok	III

BIZTONSÁGI TUDNIVALÓK

- Miután a készüléket kicsomagolta, ellenőrizze rajz alapján a szállítmány épségét és nézze meg, hogy nincsenek olyan sérülések rajta, amelyek

esetlegesen a szállítás során keletkezhetnek. Ha kétsége merülne fel, ne használja a készüléket, hanem forduljon a hivatalos aszisztencia szolgálathoz.

- A csomagolóanyag nem játékszer! A műanyag tasakot tartsa gyermekektől távol; fulladásveszélyes!
- Mielőtt a készüléket csatlakoztatná az elektromos hálózathoz, ellenőrizze a műszaki adatokat (10), hogy megfelelnek-e a rendelkezésre álló elektromos hálózat értékeinek. A gép műszaki adatait (10) a készülék alján olvashatja.
- Ez a készülék kizárólag rendeltetészerűen, vagyis háztartási kenyérpirítóként használható. Minden egyéb használati mód nem szabályos, ennél fogva veszélyesnek minősül.
- Ezt a készüléket 8 éven felüli gyermekek, csökkent fizikai, érzékelési, vagy szellemi képességekkel rendelkező illetve hozzá nem értő személyek csak abban az esetben használhatják, ha megfelelő felügyeletet biztosítanak számukra, vagy tájékoztatást kaptak a biztonságos használatról és a használat során felmerülő veszélyekkel kapcsolatosan. Gyermekeknek a készülékkel játszani tilos. 8 évnél fiatalabb gyermekek a készülék tisztítását és karbantartását kizárólag felügyelet alatt végezhetik. A termék és a vezeték 8 évesnél fiatalabb gyermekektől távol tartandó.
- A termék és a vezeték 8 évesnél fiatalabb gyermekektől távol tartandó.
- A készülék biztonságos működése kizárólag abban az esetben biztosítható, ha a készülék szabványos, megfelelően földelt hálózatba van csatlakoztatva. Ellenőrizze, hogy ez az alapvető biztonsági követelmény teljesül-e. Amennyiben kétsége merülne fel, ellenőriztesse a berendezést megfelelő szakemberrel.
- ☉ A készüléket NE használja vizes kézzel, nedves lábbal vagy mezítláb.
- ☉ A csatlakozót NE a tápkábel vagy a készülék húzásával távolítsa el a csatlakozó aljból.
- A készülék takarítása vagy javítása előtt mindig csatlakoztassa le a dugaszt az áramcsatlakoztatási aljból, valamint, ha a készüléket nem használja.
- A készülék meghibásodása vagy rendellenes működése esetén kapcsolja ki, és ne használja. Az esetleges javításokat kizárólag hivatalos aszisztenciaközpont végezheti.



- Amennyiben a tápkábel megrongálódott, a cserét hivatalos, műszaki aszisztenciaközpont végezheti bármilyen veszély felmerülését elkerülendő.
-  SOHA NE merítse a készüléket vízbe, ne tartsa folyóvíz alá.
-  A készülék NEM alkalmas külső időzítővel, távirányítóval stb. való használatra.



FIGYELEM! A felület átforrósodik.



FIGYELEM, ÉGÉSI SÉRÜLÉSEK VESZÉLYE! – ne nyúljon a lemezekhez vagy az átforrósodó elemekhez, és a készülék külső burkolatához a működés közben illetve egészen addig, amíg a termék ki nem hűl.

-  NE használja a készüléket vízzel teli mosogató közelében. Használat közben a készüléket úgy helyezze el, hogy ne eshessen a mosogatóba.
-  NE használja a terméket főzőlap közelében. Ügyeljen arra, hogy a vezeték ne érintkezzen meleg, vagy izzó felületekkel, nyílt lánggal, fazekakkal vagy egyéb eszközökkel.
- A készüléket helyezze egyenes, sík felületre.



FIGYELEM! A kenyér megéghet. A szendvicssütőt ne használja éghető anyagok (pl. függönyök) alatt, vagy azok közelében. Ne hagyja magára a készüléket használat közben.





A kenyér megéghet, és az így keletkező szén hatására a sütőlapok között láng és/vagy füst képződhet. Az oltáshoz vizet használni tilos. Válassza le a készüléket az elektromos hálózatról, és az esetleges lángokat fojtsa el egy nedves ruhával.



A késeket, villákat, kanalakat, fedőket vagy egyéb fém tárgyakat ne helyezze a sütőlapra, mert átforrósodhatnak.

JELMAGYARÁZAT

	Figyelmeztetés		A felület átmelegszik
	Tilos		

A KÉSZÜLÉK ÉS A TARTOZÉKAINAK LEÍRÁSA

A készülék műszaki tulajdonságait lásd a csomagoláson. Csak a termék csomagolásában található tartozékokat használja.

Nézze meg a használati útmutató [A] Ábráját, amely alapján ellenőrizheti az Ön tulajdonában levő készülék készletéhez tartozó tartozékokat. A képek a használati útmutató borítólapján találhatók.

- | | |
|--|--------------------|
| 1. Felső burkolat | 6. Felső sütőlap |
| 2. Bekapcsolást jelző lámpa | 7. Alsó sütőlap |
| 3. A készülék használatra kész állapotát jelző lámpa | 8. Kapcsoló O/I |
| 4. A készülék fogantyúit záró kapocs | 9. Kábeltartó |
| 5. Tápkábel | 10. Műszaki adatok |
| | 11. Lapát |

A KÉSZÜLÉK TISZTÍTÁSA AZ ELSŐ HASZNÁLAT ELŐTT

- A használat előtt mossa el azokat az alkatrészeket, amelyek az élelmiszerekkel érintkezésbe kerülnek.
- A készülék kicsomagolása.
- Tisztítsa meg mosogatószeres vízzel a felső sütőlapot (6), az alsó sütőlapot (7) és a lapátot (11).
- Tisztítsa meg a felső burkolatot (1) nedves és jól kicsavart szivaccsal.

MŰKÖDÉS

- Csatlakoztassa a villásdugót (5) a hálózati konnektorba.
- Állítsa a kapcsolót (O / I) (8) I állásba.

A KÉSZÜLÉK HASZNÁLATA

 **NE hagyjon ételt a sütőlapokon az elkészítéshez szükségesnél hosszabb ideig.**

- Nyissa ki a biztonsági zár kapcsát (4) [B Ábr.].
- Csatlakoztassa a villásdugót (5) a konnektorba, és a működést jelző lámpa (2) kigyullad.
- Várjon néhány percet, amíg kigyullad az a lámpa (3), amely jelzi, a készülék használatra kész.
- A fogantyú segítségével nyissa ki a felső lapot [C Ábr.].
- Helyezze az elkészíteni kívánt ételt az alsó sütőlapra (7) [D Ábr.].
- Csjukja le a felső sütőlapot (6) [C Ábr.].

HASZNOS TANÁCSOK

- Miután hagyta, hogy a szendvicssütő teljesen kihűljön, konyhai törölkendő és az erre a célra mellékelt lapát (11) segítségével távolítsa el az ételmaradékokat a készülék hullámos sütőlapjairól [E Ábr.].
- Az ételmaradék sütőlapról történő eltávolításához használja a lapát (11) fogazott felét.

TISZTÍTÁS ÉS KARBANTARTÁS

- Állítsa a kapcsolót (O/I) (8) O állásba.
- Húzza ki a tápkábel villásdugóját (5) a konnektorból.
- Hagyja, hogy a készülék teljesen kihűljön.
- Tisztítsa meg mosogatószeres vízzel a felső sütőlapot (6), az alsó sütőlapot (7) és a lapátot (11).
- Tisztítsa meg a felső burkolatot (1) nedves és jól kicsavart szivaccsal. Törölje szárazra.

A KÉSZÜLÉK TÁROLÁSA



FIGYELEM!

Mielőtt a vezetéket a készülék köré tekerné, vagy a készüléket elrakná, hagyja, hogy a készülék teljesen kihűljön.

- Tekerje fel a vezetéket (5) a vezetékartó (9) köré [F Ábr.].

PROBLÉMÁK ÉS MEGOLDÁSOK

Amennyiben az alábbiakban felsoroltak közül valamely probléma előfordul, kövesse az alábbiakat:

Probléma	Megoldás
A szendvicssütő füstöl.	Első használat előtt a füst és a tipikus új szag kiküszöbölésére működtesse a üresen a készüléket.
	Távolítsa el az esetleges ételmaradékokat a sütőlapról.

A KÉSZÜLÉK ÁRTALMATLANÍTÁSA



A termék csomagolása újrahasznosítható anyagokból készült. A terméket a környezetvédelmi előírásoknak megfelelően ártalmatlanítsa.



A nem használt készüléket a 2002/96/EK európai uniós irányelv előírásainak megfelelően kell ártalmatlanítani. A készülék újrahasznosítható elemei a környezetszennyezés elkerülése érdekében újrahasznosításra kerülnek. Bővebb felvilágosításért forduljon a helyi hulladékhasznosító vállalathoz, vagy ahhoz az üzlethez, ahol a készüléket vásárolta.

SZERVIZ ÉS GARANCIA

Javítások vagy cserealkatrészek beszerzésének szükségessége esetén lépjen kapcsolatba az IMETEC felhatalmazott műszaki szervizszolgálatával az alábbi zöld számon vagy látogasson el a honlapra. A készülékre a gyártó garanciája érvényes.

További részletek a mellékelt garanciaupon találhatóak. A kézikönyvben a termék használatára, kezelésére és karbantartására vonatkozó előírások figyelmen kívül hagyása a gyártói garancia elvesztését vonja maga után.

IMETECwww.imetec.com

Tenacta Group S.p.A. Via Piemonte 5/11 24052 Azzano S. Paolo (BG) ITALY
Tel. +39.035.688.111 Fax +39.035.320.149

MI001219
0713 (MMYY)



PRIROČNIK Z NAVODILI ZA UPORABO OPEKAČA KRUHA

Spoštovani kupec, IMETEC se vam zahvaljuje za nakup tega izdelka. Prepričani smo, da boste zadovoljni s kakovostjo in zanesljivostjo te naprave, ki je bila zasnovana in izdelana z mislijo na zadovoljstvo uporabnika. Ta navodila za uporabo so sestavljena v skladu z evropskim standardom EN 62079.



POZOR!

Navodila in opozorila za varno uporabo

Pred uporabo aparata pozorno preberite navodila, zlasti opozorila glede varnosti, in jih upoštevajte. Ta priročnik, skupaj z odgovarjajočim slikovnim vodnikom, hranite ves čas življenjske dobe aparata in ga imejte vedno pri roki. V primeru prodaje aparata novemu lastniku izročite tudi vso dokumentacijo.

ⓘ **OPOMBA:** če bi med branjem tega uporabniškega priročnika naleteli na težko razumljive odseke ali bi se vam porodil kakršen koli dvom, se pred uporabo izdelka obrnite na proizvajalca na naslov, ki je naveden na zadnji strani te brošure.



KAZALO

OPOZORILA GLEDE VARNOSTI	Str. 49
LEGENDA SIMBOLOV	Str. 51
OPIS NAPRAVE IN DODATNE OPREME	Str. 51
ČIŠČENJE OB PRVI UPORABI	Str. 52
DELOVANJE	Str. 52
UPORABA	Str. 52
KORISTNI NASVETI	Str. 53
ČIŠČENJE IN VZDRŽEVANJE	Str. 53
SHRANJEVANJE APARATA	Str. 53
REŠEVANJE TEŽAV	Str. 53
ODSTRANJEVANJE	Str. 53
POMOČ IN GARANCIJA	Str. 54
Slikovni vodnik	I-II
Tehnični podatki	III

OPOZORILA GLEDE VARNOSTI

- **Potem ko ste aparat vzeli iz embalaže, na podlagi slike preverite, ali je prisotna vsa potrebna oprema in se prepričajte, da se aparat med prevozom ni poškodoval. V primeru dvomov, aparata ne uporabljajte in se obrnite na pooblaščenega serviserja.**

SL

- **Embalaža ni igrača za otroke! Plastično vrečko shranjujte izven dosega otrok, saj obstaja nevarnost zadušitve!**
- **Preden aparat povežete, preverite, da njegovi tehnični podatki (10) ustrezajo podatkom razpoložljivega električnega omrežja. Identifikacijska tablica s tehničnimi podatki (10) se nahaja na spodnji strani aparata.**
- **To napravo se lahko uporablja izključno za namene, za katere je bila zasnovana oziroma kot opekač kruha za domačo uporabo. Kakršna koli drugačna uporaba velja za neprimerno in zatorej nevarno.**
- **Aparata naj ne uporabljajo osebe, mlajše od 8 let in osebe z zmanjšanimi fizičnimi, senzoričnimi ali umskimi zmožnostmi oziroma s premalo izkušnjami ali znanja, razen če niso bili predtem seznanjeni z navodili za uporabo in varnostnimi opozorili. Otroci naj se z aparatom ne igrajo. Čiščenja in vzdrževalnih posegov ne smejo izvajati otroci, mlajši od 8 let brez nadzora. Aparat in napajalni kabel hranite izven dosega otrok, mlajših od 8 let.**
- **Aparat in napajalni kabel hranite izven dosega otrok, mlajših od 8 let.**
- **Električna varnost tega aparata je zagotovljena le takrat, ko je slednji pravilno povezan z učinkovito ozemljitveno napeljavo, kakor določajo veljavni predpisi s področja električne varnosti. To temeljno varnostno zahtevo je treba preveriti in v primeru dvomov zaprositi za podrobni pregled napeljave s strani usposobljenega tehnika.**
- **⊗ Aparata NE uporabljajte z mokrimi rokami ali vlažnimi nogami ali bosi.**
- **⊗ NE vlecite za napajalni kabel ali za sam aparat, da bi vtič izvlekli iz vtičnice.**
- **Pred čiščenjem ali vzdrževanjem aparata in v primeru neuporabe slednjega vtič vselej izvlecite iz vtičnice.**
- **V primeru okvare ali nepravilnega delovanja, aparat izključite in na njem ne izvajajte nepooblaščenih posegov. Za morebitno popravilo se obrnite izključno na pooblaščenega serviserja.**
- **Če opazite, da je napajalni kabel poškodovan, naj ga pooblaščen serviser zamenja, da se izognete vsakršnemu tveganju.**

- ☉ Naprave nikoli NE potaplajte v vodo in je nikoli ne dajajte pod tekočo vodo.
- ☉ Naprava NI namenjena delovanju z zunanjim časovnikom ali ločenim sistemom za daljinsko upravljanje ali podobnim.



POZOR! Vroča površina.



POZOR! NEVARNOST OPEKLIN – ne dotikajte se plošč ali grelnih elementov, ter zunanjih površin med delovanjem, dokler se aparat popolnoma ne ohladi.

- ☉ Naprave NE uporabljajte v bližini umivalnika, polnega vode. Naprava naj bo med uporaba postavljena tako, da ne more pasti v umivalnik.
- ☉ Aparata NE uporabljajte v bližini kuhalne plošče. Pazite, da napajalni kabel ne bi prišel v stik z vročimi ali žarečimi površinami, odprtim ognjem, posodo in drugimi pripomočki.
- Napravo vedno postavite na ravno in urejeno ploščo.



POZOR! Kruh se lahko zažge. Opekača ne smete uporabljati pod ali zraven gorljivih materialov, na primer zaves. Med uporabo je potrebno aparat nadzorovati.





Kruh se lahko zažge in ustvari ogenj in/ali dim med grelnimi ploščami. Nikoli ne poskušajte gasiti z vodo. Prekinite povezavo z električnim napajanjem in uporabite vlažno krpo, da zadušite morebitne plamene.



Kovinski predmeti kot so noži, vilice, žlice in pokrovi, ne smejo biti odloženi na grelni plošči, saj se lahko pregrejejo.

LEGENDA SIMBOLOV

	Opozorilo		Vroča površina
	Prepoved		

OPIS NAPRAVE IN DODATNE OPREME

Za podatke o aparatu si oglejte zunanjo embalažo. Aparat uporabljajte izključno s priloženimi nastavki.

Oglejte si Sliko [A] v slikovnem vodniku, da preverite, ali je vašemu aparatu priložena vsa potrebna oprema. Vse slike so prikazane na naslovnici teh navodil za uporabo.

- | | |
|--|-----------------------------|
| 1. Zgornji okvir | 6. Zgornja kuhalna plošča |
| 2. Signalna lučka za vklop | 7. Spodnja kuhalna plošča |
| 3. Signalna lučka za pripravljenost za uporabo | 8. Stikalo O/I |
| 4. Zaskočka za zapiranje plošč | 9. Kolut za navijanje kabla |
| 5. Napajalni kabel | 10. Tehnični podatki |
| | 11. Lopatica |

ČIŠČENJE OB PRVI UPORABI

- Pred uporabo umijte dele aparata, ki pridejo v stik s hrano.
- Napravo vzemite iz embalaže.
- Z vodo in detergentom očistite zgornjo in spodnjo (7) kuhavno ploščo (6), ter lopatico (11) za čiščenje.
- Očistite zgornji okvir (1) z dobro ožeto mokro gobico.

DELOVANJE

- Vtič napajalnega kabla (5) vtaknite v vtičnico.
- Stikalo O/I (8) prestavite v položaj I.

UPORABA

 **Živil NE puščajte na grelnih ploščah dalj časa, kot ga je potrebno za njihovo pripravo.**

- Odprite sklop za zapiranje ročk (4) [Sl. B].
- Vstavite vtič napajalnega kabla (5) v vtičnico, signalna lučka za vžig (2) se bo prižgala.
- Počakajte nekaj minut, dokler se ne prižge signalna lučka za pripravljenost za uporabo (3).
- S pomočjo ročaja odprite zgornjo ploščo [Sl. C].
- Položite živilo na spodnjo ploščo (7) [Sl. D].
- Spustite zgornjo kuhavno ploščo (6) [Sl. C].

KORISTNI NASVETI

- Ko se opekač popolnoma ohladi, uporabite priloženo lopatico (11) in vpojni papir za odstranjevanje ostankov hrane z valovite površine [Sl. E].
- Uporabite lopatico (11) na strani z izboklinicami ter odstranite ostanke hrane s plošče.

ČIŠČENJE IN VZDRŽEVANJE

- Stikalo O/I (8) prestavite v položaj O.
- Vtič napajalnega kabla (5) izvlecite iz vtičnice.
- Pustite, da se opekač popolnoma ohladi.
- Z vodo in detergentom očistite zgornjo in spodnjo (7) kuhalno ploščo (6), ter lopatico (11) za čiščenje.
- Očistite zgornji okvir (1) z dobro ožeto mokro gobico. Napravo obrišite s suho krpo.

SHRANJEVANJE APARATA



POZOR!

Preden aparat pospravite ali ovijete napajalni kabel pustite, da se aparat popolnoma ohladi.

- Ovijte napajalni kabel (5) okoli nastavka za ovijanje (9) [Sl. F].

REŠEVANJE TEŽAV

Če bi se pojavila ena od težav, opisanih v nadaljevanju, preizkusite predlagano rešitev.

Težava	Rešitev
Iz opekača izhaja dim.	Ko prvič uporabljate aparat pustite, naj deluje v prazno, tako bodo izginili plini in tipičen vonj po novem.
	Odstranite morebitne ostanke hrane s plošč.

ODSTRANJEVANJE



Embalaza je izdelana iz materialov, ki jih je mogoče reciklirati. Odlagajte jo skladno s predpisi, ki veljajo na področju varovanja okolja.



V skladu z Direktivo 2002/96/ES je treba odsluženi aparat primerno zavreči. Materiale, iz katerih je aparat izdelan in jih je mogoče reciklirati, ustrezno zavrzite, tako da omogočite njihovo ponovno uporabo in preprečite onesnaževanje okolja. Za podrobnejše informacije se obrnite na lokalno komunalno službo ali na pooblaščenega prodajalca izdelka.

POMOČ IN GARANCIJA

Za popravila ali nakup nadomestnih delov se obrnite na pooblaščenega serviserja IMETEC, ki je dosegljiv na spodaj navedeni brezplačni telefonski številki, ali si oglejte spletno stran proizvajalca. Za aparat velja garancija proizvajalca.

Za podrobnejše informacije si oglejte priloženo garancijsko izjavo. Neupoštevanje navodil iz tega priročnika glede uporabe, nege in vzdrževanja aparata ima za posledico prenehanje veljavnosti garancije proizvajalca.

IMETECwww.imetec.com

Tenacta Group S.p.A. Via Piemonte 5/11 24052 Azzano S. Paolo (BG) ITALY
Tel. +39.035.688.111 Fax +39.035.320.149

MI001219
0713 (MMYY)